

ROSSIGNOL[®]
PRO

E D I T O

Depuis des années, ROSSIGNOL,
Fabricant Français, entretient avec
ses partenaires des relations solides et pérennes.

C'est grâce à votre attachement et votre confiance, que nous nous engageons dans l'accomplissement de vos projets de tri sélectif, de collecte des déchets et d'équipement dans le domaine de l'hygiène.

Notre collection 2023 s'inscrit à nouveau dans cette démarche et c'est en vous proposant **des produits made in France, de qualité et innovants** que nous souhaitons mettre en avant notre Savoir-faire industriel dans le respect de notre planète.

Dans cette nouvelle édition, 1345 Solutions dont **119 nouveautés réalisées avec des matières responsables et écologiques** vous sont présentées.

Afin de mieux vivre ensemble tout en préservant notre patrimoine français qui nous est cher, nous vous invitons à **découvrir le mobilier urbain : des équipements durables et esthétiques**, qui correspondent aux usages des utilisateurs tout en assurant les exigences de sécurité.

Notre expérience et notre flexibilité font partie de notre histoire, nos équipes commerciales et techniques sont à votre service pour répondre à vos attentes et assurer la satisfaction des usagers.

**Continuons le développement de notre collaboration
en soutenant la fabrication française et en
améliorant notre qualité de vie
au quotidien.**

Le Savoir-faire français à l'honneur

Depuis 1896, Rossignol met un point **d'honneur** à valoriser son patrimoine industriel français : nos équipes **imaginent, dessinent, développent** et **conçoivent** chaque année de nouveaux produits sur notre site de production en Mayenne (53). Dans l'optique d'assurer votre **satisfaction**, nous **favorisons** les circuits **courts** pour proposer des produits toujours plus **novateurs**.

Afin de **réaliser** nos objectifs, nous nous sommes **engagés** dans une démarche de **certification** auprès du label Origine France Garantie. Ce dernier permet **d'assurer** une information **claire et transparente** auprès de nos consommateurs sur l'origine des produits. La **certification OFG** porte une grande attention sur l'**impact environnemental** et elle a à cœur de **sauvegarder** le modèle social en France tout en **préservant** le savoir-faire. Des valeurs qui **s'alignent** à celles de ROSSIGNOL et de ses clients !



Confiez vos projets à un Fabricant sur mesure*

En vous proposant un accompagnement personnalisé avec un professionnel, nous vous conseillons pour que vos projets aboutissent. Notre réactivité associée à la souplesse de nos outils de production seront nos atouts majeurs pour vous aider à créer une identité visuelle gagnante quel que soit son lieu d'installation.

- Design sur-mesure
- Ajout d'options
- Personnalisation (couleur, marquage, logo...)



* Sur devis. Délai de réalisation de 10 semaines à réception de la commande.

AMENAGEMENTS EXTERIEURS 1

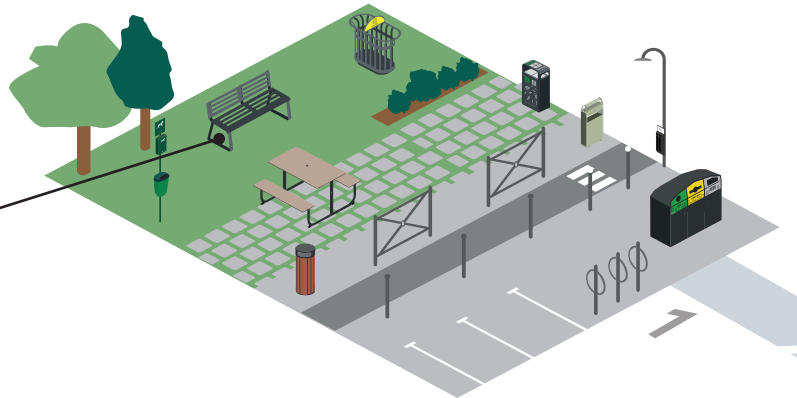

BUREAUX/ SALLES DE RÉUNION 5

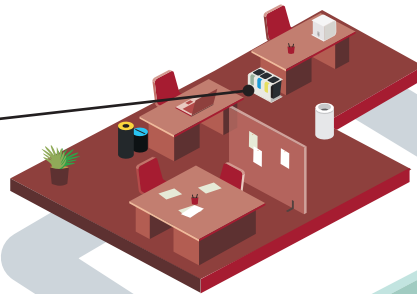

SANITAIRES 6



VESTIAIRES/DOUCHES 10

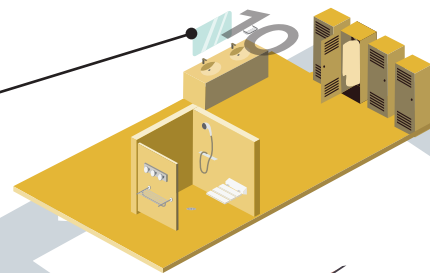

ATELIERS/PRODUCTION 11

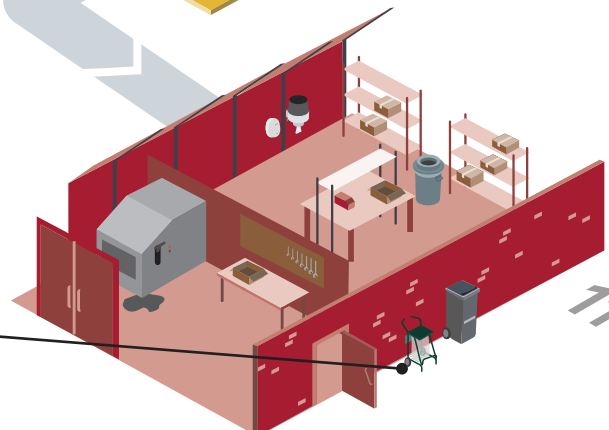

Rossignol vous accompagne dans l'équipement et la propreté de vos locaux avec des produits de qualité reflétant notre savoir-faire et notre expertise.

Tri sélectif

Mobilier urbain

Intérieur

Hygiène

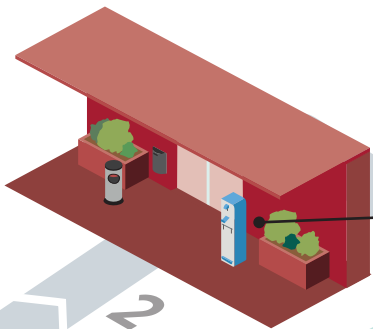

2 HALLS EXTERIEURS



CUBAGEL
P. 84

KIPSO
P. 62



3 ACCUEIL/RECEPTION



CITWIN
P. 17



INDIK
P. 66



SANIMAINS
P. 84

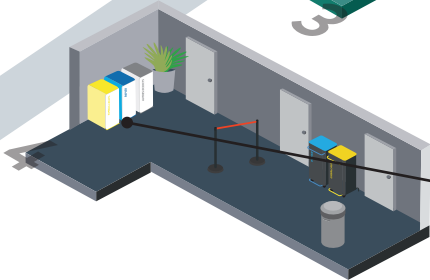

4 COULOIRS



CUBATRI
P. 8



NOMADE
P. 15



PACEO
P. 66



7 INFIRMERIE



CLINIBOX
P. 76



HERMIX
P. 74

CLINIX
P. 75



8 SALLES DE PAUSE



MULTIGOB
P. 69

HANDTOUCH
P. 68



9 RESTAURATION/ CUISINES



CUBATRI BIODECHETS
P. 19

PRATIK
P. 22

KILEO
P. 101

ALITRI
P. 18



CLARA
P. 82

Rossignol, une entreprise éco-responsable

De la matière première à la fin de vie d'un produit, Rossignol construit pas à pas une **démarche dynamique** visant à **respecter l'environnement** et à produire **durablement**.

Cet engagement s'est rapidement imposé comme une **valeur d'avenir** pour l'entreprise.

Performance énergétique - Réduction des déchets - Économie circulaire

Les Éco-gestes



Travaux de **rénovation énergétique** effectués sur les bâtiments administratifs et industriels



Produits éco-conçus

Conception de **produits dédiés au tri sélectif**
Intégration de **produits éco-conçus**
Mise à disposition d'un **large choix de pièces détachées**



Mobilité optimisée

Voiture électrique à disposition
Optimisation des déplacements professionnels

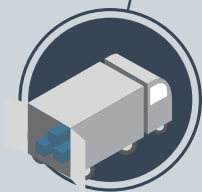

Transporteurs engagés

Prestataires signataires de la **charte objectif CO2**



Numérique responsable

Utilisation d'**imprimantes peu énergivores**
Hébergeur du site internet **respectueux de l'environnement**
Installation d'**ordinateurs basse consommation**

Valorisation des déchets

ROSSIGNOL respecte les exigences réglementaires de **tri sélectif** et de **collecte des déchets** avec des **points d'apport volontaire** installés dans les services administratifs et de production.

20%* de nos déchets partent en traitement (incinération, enfouissement)

80%* de nos déchets 5 flux (métaux, papier/carton, plastique, verre et bois) suivent un cycle de valorisation

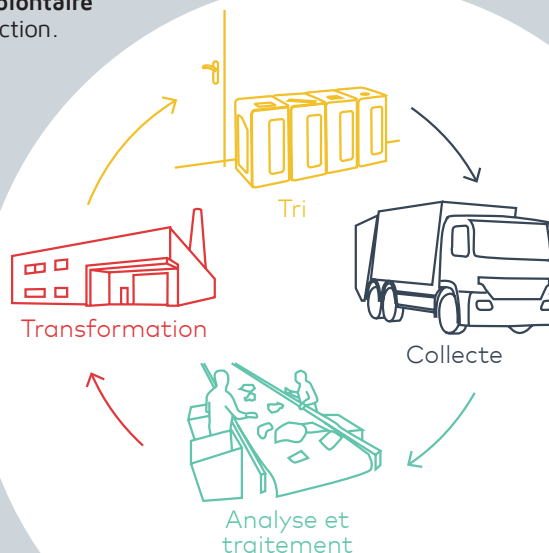

Tri
sélectif



7

Mobilier
urbain



33

Intérieur



63

Hygiène



77

Des réglementations adaptées à chaque situation

Retrouvez en détail les réglementations P.107 à 109



LOI AGECE

Économie circulaire et offre responsable :

Moins produire de déchets, mieux trier obligatoirement, mieux collecter, réemployer et recycler davantage.



BIODÉCHETS

Tri des biodéchets :

Au vu de la loi 2024, pensez au tri à la source des déchets alimentaires !



TRI SELECTIF

Recyclage et valorisation des déchets :

Trier devient simple et efficace pour notre planète parce que chaque geste compte !



ANTI NUISIBLE

Santé Publique :

Évitez l'accumulation des déchets et prenez les mesures nécessaires afin de contrôler l'expansion des nuisibles.



HYGIENE CANINE

Propreté des lieux publics et de passage :

Adoptez la bonne attitude en ramassant les déjections canines au quotidien !



VIGIPRATE

Prévention et

Protection : Prenez des mesures de protections adaptées en installant des produits où le contenu est visible.



CONTACT ALIMENTAIRE

Protection des consommateurs : Évitez le risque de toxicité ou d'altération du goût et de la qualité des aliments ou boissons collectés en utilisant des produits adaptés.



HACCP

Sécurité sanitaire dans les milieux des métiers de la bouche et de la restauration :

Assurez et maîtrisez la sécurité sanitaire pour prévenir des dangers dans le domaine de l'hygiène.



LOI ANTI TABAC

Propreté de nos lieux publics et de convivialité :

Pensez à équiper vos espaces extérieurs !



PMR

Autonomie et Accessibilité :

Installez des équipements pour faciliter les déplacements des PMR (Personnes à Mobilité Réduite).



PREMIERS SECOURS

Sécurité et santé au travail :

Installez du matériel de premier secours adapté à la nature des risques facilement accessible.



DECHETS SANGUINS

Hygiène féminine :

Équipez vos cabines de toilettes réservées aux femmes d'un réceptacle pour protections périodiques.



Tri sélectif

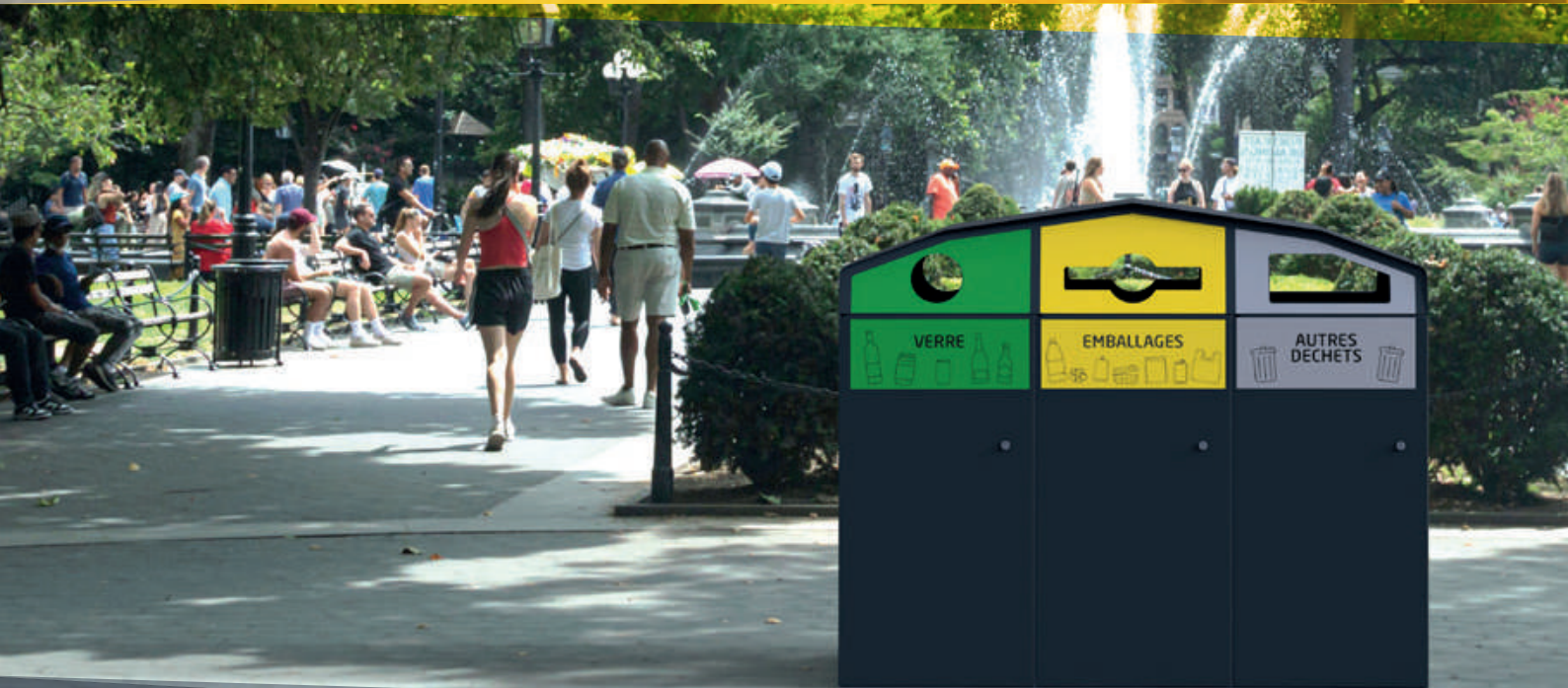



Tri sélectif Poubelle Intérieure

Cubatri



IDÉAL EN SIMPLE
FLUX OU POUR DES
COMPOSITIONS
EN ÎLOT



Retrouvez nos poubelles
de bureau CUBA (P.65)



Retrouvez notre Service Installation (P.104)

BIEN CHOISIR SA BORNE DE TRI SÉLECTIF CUBATRI

2 teintes de façade : Blanc ou Gris manganèse



Façade pleine



Façade transparente



VOIR Page 10

75L - 90L
Support sac sur glissière
Façade pleine ou transparente Avec ou sans roulettes



Façade pleine



VOIR Page 11

40L - 65L
Bac intérieur
Façade pleine Sans roulettes

BORNE CUBATRI 100% PERSONNALISABLE SUR SIMPLE DEMANDE

- Ouverture calibrée sur mesure
- Changement de couleur
- Rajout de braille
- Adaptation signalétique
- Intégration de langues étrangères
- Ajout de logo ou pictogramme



lot en langues étrangères





Cubatri

75L - 90L

Support sac sur glissière

Façade pleine ou transparente Avec ou sans roulettes



PERMET
LA VISUALISATION
DES DÉCHETS.
FONCTIONNEL, MOBILE
ROTATION 360°



90L Vigiprate
Corps Blanc
avec roulettes

75L
Corps Gris
manganèse



CUBATRI

BORNE DE TRI SELECTIF SUPPORT SAC SUR GLISSIÈRE - 75L ET 90L

- Acier peint anti-UV
- Support sac intégré sur glissière
- Système d'ouverture push/pull grâce à son loqueteau mécanique***
- 4 pieds réglables en plastique pour les sols irréguliers
- Signalétique sur la porte
- **Version "Vigiprate"** : 4 façades transparentes en polycarbonate, résistantes aux chocs
- **Version "roulettes"** : 4 roulettes pivotantes Ø50mm : 2 avec frein + 2 sans frein
- **Version "Papiers confidentiels"** : Système de fermeture avec serrure à clé plate Fente rectangle : 230 x 15 mm sécurisée avec déflecteur

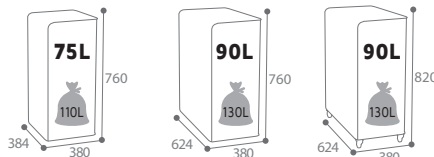

	75L		90L		90L avec roulettes		90L VIGIPRATE	90L VIGIPRATE avec roulettes
	sans serrure	avec serrure	sans serrure	avec serrure	sans serrure	avec serrure	sans serrure	sans serrure
Façade GRIS MANGANÈSE								
Papier - Bleu ciel RAL 5015	55781	-	55421	-	54823	-	55587	54803
Plastique - Jaune colza RAL 1021	55782	-	55422	-	54824	-	55588	54804
Métal - Rouge signalisation RAL 3020	55783	-	55419	-	54821	-	55585	54801
Autres déchets - Gris clair RAL 9022	55784	-	55420	-	54822	-	55586	54802
Verre - Vert jaune RAL 6018	55786	-	55423	-	54825	-	55589	54805
Gobelets - Blanc RAL 9016	55788	-	55418	-	54820	-	55584	54800
Cartouches - Marron RAL 8001	55787	-	55417	-	54819	-	55583	54799
Papiers confidentiels - Bleu ciel RAL 5015	-	54835	-	54837	-	54839	-	-
Emballages - Jaune colza RAL 1021	54845	-	54847	-	54849	-	54851	54853
Façade BLANC								
Papier - Bleu ciel RAL 5015	55370	-	55414	-	54816	-	55580	54796
Plastique - Jaune colza RAL 1021	55371	-	55415	-	54817	-	55581	54797
Métal - Rouge signalisation RAL 3020	55372	-	55412	-	54814	-	55578	54794
Autres déchets - Gris clair RAL 9022	55373	-	55413	-	54815	-	55579	54795
Verre - Vert jaune RAL 6018	55374	-	55416	-	54818	-	55582	54798
Gobelets - Blanc RAL 9016	55376	-	55411	-	54813	-	55577	54793
Cartouches - Marron RAL 8001	55375	-	55410	-	54812	-	55576	54792
Papiers confidentiels - Bleu ciel RAL 5015	-	54834	-	54836	-	54838	-	-
Emballages - Jaune colza RAL 1021	54844	-	54846	-	54848	-	54850	54852

Cubatri

40L - 65L

Bac intérieur

Façade pleine Sans roulettes



65L
Corps Gris
manganèse



CUBATRI

**BORNE DE TRI SELECTIF
AVEC BAC INTÉRIEUR - 40L ET 65L**

- Acier poudré anti-UV
- Système d'ouverture push/pull grâce à son loqueteau mécanique***
- 4 pieds réglables en plastique pour les sols irréguliers
- Signalétique sur la porte
- Produit recyclable
- Bac intérieur 40L : polypropylène noir recyclé
- Bac intérieur 65L : plastique noir, bac roulant, facile à extraire permettant la prévention des TMS*
- **Version "Papiers confidentiels"** :
Système de fermeture avec serrure à clé plate
Fente rectangle : 230 x 15 mm sécurisée avec déflecteur
- **Version "Biodéchets"** (Cf. P.19)

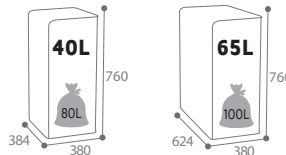

Sécurité optimisée des documents
Protection du contenu privé des documents confidentiels contre tout accès non autorisé

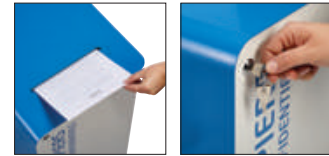

COMPOSEZ VOUS-MÊME
VOS ÎLOTS

NOUVEAUTÉ



40L
Corps Blanc

ACCESSOIRES

SEAU INTÉRIEUR POUR BORNE 40L

- Acier poudré - 2 poignées de préhension
- Ceinture élastique pour maintien du sac

Réf. 55887



COLLEC - LOT DE STICKERS

- Permet de visualiser facilement le type de tri
- Résiste aux conditions d'utilisation en extérieur et en intérieur
- Dimensions : 250 x 302 mm



165 x 199 mm

Type de tri / Couleur	Lot de 10	Lot de 50	Lot de 100	Lot de 50 panachés
Papiers confidentiels	50284	-	-	-
Emballages	50285	50354	50355	-
Piles	50295	-	-	-
Cartouches	50296	-	-	-
Gobelets	50338	-	-	-
Verre	50314	50315	50316	-
Papier	50317	50318	50319	-
Plastique	50320	50321	50322	50329
Métal	50323	50324	50325	-
Autres déchets	50326	50327	50328	-
Jetez vos déchets	50292	-	-	-
Biodéchets	50032	-	-	-

ÉVOLUTION

NOUVEAU

	40L		65L	
	sans serrure	avec serrure	sans serrure	avec serrure
Façade GRIS MANGANÈSE				
Papier - Bleu ciel RAL 5015	55900	-	56120	-
Plastique - Jaune colza RAL 1021	55901	-	56121	-
Métal - Rouge signalisation RAL 3020	55902	-	56122	-
Autres déchets - Gris clair RAL 9022	55903	-	56123	-
Verre - Vert jaune RAL 6018	55904	-	56124	-
Gobelets - Blanc RAL 9016	55897	-	55963	-
Piles - Violet RAL 4008**	55898	-	-	-
Cartouches - Marron RAL 8001	55899	-	55929	-
Papiers confidentiels - Bleu ciel RAL 5015	-	54831	-	54833
Emballages - Jaune colza RAL 1021	54841	-	54843	-
Biodéchets (2 x 20 litres) - Marron RAL 8001	54720	-	-	-
Façade BLANC				
Papier - Bleu ciel RAL 5015	55850	-	55870	-
Plastique - Jaune colza RAL 1021	55851	-	55871	-
Métal - Rouge signalisation RAL 3020	55852	-	55872	-
Autres déchets - Gris clair RAL 9022	55853	-	55873	-
Verre - Vert jaune RAL 6018	55854	-	55874	-
Gobelets - Blanc RAL 9016	55855	-	55875	-
Piles - Violet RAL 4008**	55856	-	-	-
Cartouches - Marron RAL 8001	55857	-	55876	-
Papiers confidentiels - Bleu ciel RAL 5015	-	54830	-	54832
Emballages - Jaune colza RAL 1021	54840	-	54842	-
Biodéchets (2 x 20 litres) - Marron RAL 8001	54721	-	-	-

NOUVEAU

NOUVEAU

*Troubles musculo-squelettiques ** Avec seau plastique *** Pas de loqueteau mécanique sur version serrure "Papiers confidentiels"



Hexatri L'INCONTOURNABLE

EVOLUTION

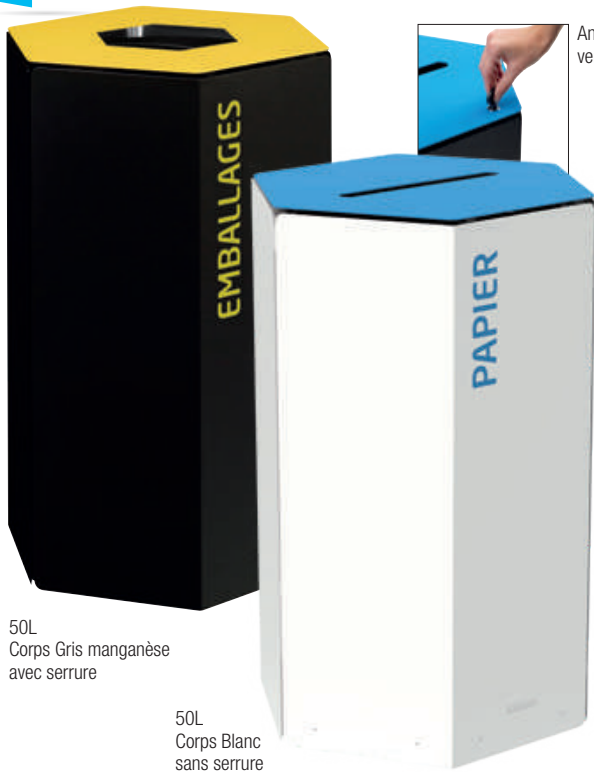

50L
Corps Gris manganèse
avec serrure

50L
Corps Blanc
sans serrure

Antivandalisme :
verrouillage par serrure à clé

Facilité
d'évacuation
des déchets



HEXATRI

CORBILLE DE TRI SELECTIF - 50L

- Acier poudré anti-UV
- Ouverture calibrée pour le tri
- 3 pieds réglables en plastique pour les sols irréguliers
- Seau intérieur en polypropylène avec anse métal
- Installation dans un espace couvert
- Sérigraphie sur le corps
- Livré avec 2 bandes adhésives double-face pour fixation entre elles

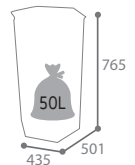

Couleur	CORPS GRIS MANGANÈSE		CORPS BLANC	
	sans serrure	avec serrure	sans serrure	avec serrure
Papier - Bleu ciel RAL 5015	59030	59040	59029	59039
Emballages - Jaune colza RAL 1021	59031	59041	59028	59038
Métal - Rouge signalisation RAL 3020	59032	59042	59027	59037
Autres déchets - Gris clair RAL 9022	59033	59043	59026	59049
Verre - Vert jaune RAL 6018	59034	59044	59025	59055

EVOLUTION

Calitri

"SIMPLE"
OU "MULTI-FLUX"



Couvercle
amovible



Facilité de mise
en place et de
retrait du sac



CALITRI

POUBELLE DE TRI 20L, 40L ET 60L

- Acier poudré anti-UV
- Ouverture calibrée pour le tri
- Kit "étriers" intégré pour maintien du sac
- Installation préconisée dans un espace couvert

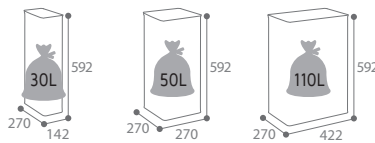

20L

20L, 40L et 60L en îlot

Couleur / Corps gris manganèse	20L	40L	60L
Bleu ciel RAL 5015	56165	56170	56175
Jaune colza RAL 1021	56166	56171	56176
Rouge signalisation RAL 3020	56167	56172	56177
Gris clair RAL 9022	56168	56173	56178
Vert jaune RAL 6018	56169	56174	56179



Personnalisation sur devis

- Version murale
- Ouverture calibrée sur mesure
- Changement de couleur
- Rajout de braille
- Adaptation signalétique ou de la langue
- Ajout de logo ou pictogramme





Trimouv

FONCTIONNEL ET MOBILE



Ceinture élastique intégrée



Retrait du seau aisé (version "caréné")



TRIMOUV

MEUBLE DE TRI SELECTIF MOBILE 2 ET 3 FLUX

- Acier poudré anti-UV
- Ouverture calibrée pour le tri
- Signalétique sur le dessus et sur les 2 façades hautes
- 4 roulettes multidirectionnelles dont 2 avec frein
- 2 poignées latérales pour faciliter le déplacement
- Serrure à clé triangulaire Ø7mm
- Poignée sur le couvercle pour faciliter l'ouverture
- **Modèle caréné (avec seaux) :**
Extraction des seaux en acier galvanisé avec anse par le dessus
- **Modèle Vigipirate :**
Extraction du sac facilitée grâce à la ceinture élastique



2 x 110L Caréné

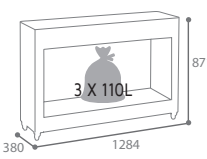
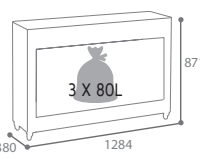
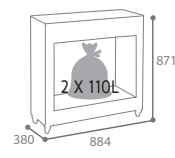
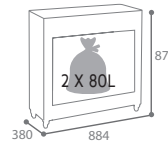

4 roulettes dont 2 avec frein



Antivandalisme : verrouillage par serrure à clé

	Caréné		Vigipirate	
Corps gris manganèse	2 x 60L	3 x 60L	2 x 110L	3 x 110L
Emballages / Autres déchets	55450	-	55452	-
Papier / Emballages / Autres déchets	-	55451	-	55453

EVOLUTION

- Personnalisation sur devis**
- Ouverture calibrée sur mesure
 - Changement de couleur
 - Rajout de braille
 - Adaptation signalétique ou de la langue
 - Ajout de logo ou pictogramme

Tripoz

CORPS "GRAND VOLUME"



TRIPOZ

BORNE DE TRI SELECTIF - 120L

- Acier poudré anti-UV
- Antivandalisme : verrouillage par serrure à claquer
- Bac intérieur en polyéthylène vierge haute densité **100% recyclable**
- Patins en polypropylène évitant le contact avec le sol
- 2 pieds réglables en plastique pour sols irréguliers
- Identification du type de tri : plaque de couleur avec ouverture calibrée
- Signalétique sur la porte
- Installation préconisée dans un espace couvert

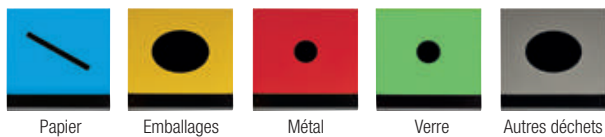

Couleur	Référence
Papier - Bleu ciel RAL 5015	56078
Emballages - Jaune colza RAL 1021	56079
Métal - Rouge signalisation RAL 3020	56085
Autres déchets - Gris clair RAL 9022	56086
Verre - Vert jaune RAL 6018	56099

EVOLUTION



4 x 120L

EXEMPLES DE COMPOSITION

Îlots de tri possibles côte à côte ou dos à dos (accessoires de jonctions fournis)





Neotri



NEOTRI

POUBELLE DE TRI 15L, 30L ET 50L

- Acier poudré anti-UV
- Kit "étriers" intégré pour maintien du sac



Kit "étriers" intégré



50L

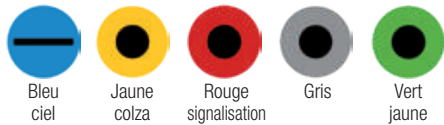

Bleu ciel

Jaune colza

Rouge signalisation

Gris

Vert jaune

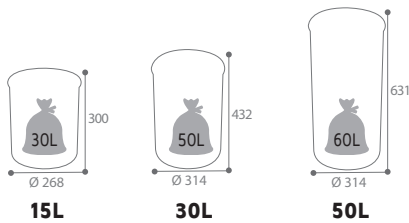

15L

30L

50L

Couleur	15L	30L	50L
Corps gris manganèse			
■ Bleu ciel RAL 5015	52290	52295	52300
■ Jaune colza RAL 1021	52291	52296	52301
■ Rouge signalisation RAL 3020	52292	52297	52302
■ Gris clair RAL 9022	52293	52298	52303
■ Vert jaune RAL 6018	52294	52299	52304

Ouverture grand format pour les corbeilles 30L et 50L Gris clair

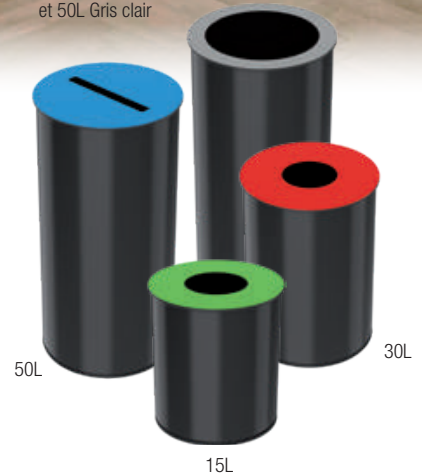

50L

30L

15L

Pileo LUDIQUÉ

ÉTANCHÉITÉ ÉVITANT LA POSSIBILITÉ DE COULURES DES ACIDES OU SOLUTIONS SALINES



2L Blanc



7L Violet de sécurité

PILEO

COLLECTEUR DE PILES À POSER

- Couvercle à ouverture calibrée en acier poudré
- Corps transparent en polycarbonate résistant aux chocs

Couleur	2L	7L
□ Blanc signalisation RAL 9016	59620	59622
■ Violet de sécurité RAL 4008	59621	59623

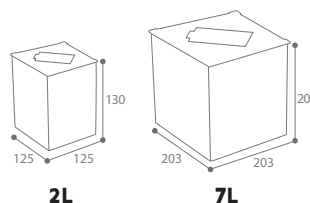

2L

7L

Tribu

IDÉAL DANS LES BUREAUX



DISPONIBLE EN 2 TAILLES

TRIBU

CORBEILLE DE TRI SÉLECTIF

- Acier poudré anti-UV
- Seaux polypropylène avec anse de préhension
- Plaque de stickers fournie : signalétique sur le dessus et sur la façade à disposer selon le choix du tri

- Réf. **55300** - Blanc signalisation RAL 9016 - 2 x 8L
- Réf. **55301** - Blanc signalisation RAL 9016 - 3 x 8L
- Réf. **55302** - Blanc signalisation RAL 9016 - 2 x 15L
- Réf. **55303** - Blanc signalisation RAL 9016 - 3 x 15L

FONCTIONNEL
DESIGN SOIGNÉ

2 x 8L



3 x 15L

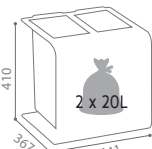
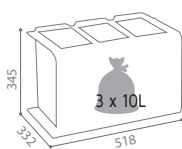
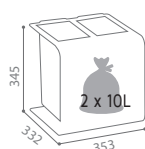

Plaque de stickers de tri fournie

Nomade

SEULE OU EN ÎLOT



NOMADE

POUBELLE DE TRI MOBILE - 110L

- Acier poudré anti-UV
- Ouverture du couvercle aisée : large pédale
- Manipulation facilitée : poignée en façade
- Fermeture silencieuse : frein de chute intégré
- Façade amovible : vidage sans effort, en prévention des TMS*
- 2 roulettes en façade
- **Méthode HACCP**



Façade amovible pour retrait du sac et vidage sans effort

Couleur	Corps blanc	Corps gris manganèse
Autres déchets - Gris clair RAL 9022	57262	57266
Papier - Bleu ciel RAL 5015	57263	57267
Emballages - Jaune colza RAL 1021	57265	57269

*Troubles musculo-squelettiques



Movatri Green

GRANDE MOBILITÉ

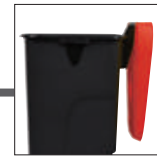

Couvercle rabattable
85L, 110L



COUVERCLE
PLEIN SANS
OUVERTURE

COUVERCLE
CALIBRÉ

MOVATRI GREEN

POUBELLE DE TRI MOBILE 65L, 85L ET 110L

- Polypropylène recyclé
- Roues lisses et poignée de transport
- Couvercle à ouverture calibrée ou plein
- Couvercle amovible (65L) ou rabattable (85L et 110L)
- Accessoire : planche "autocollants" tri sélectif (Réf : 50297 ou 50313)

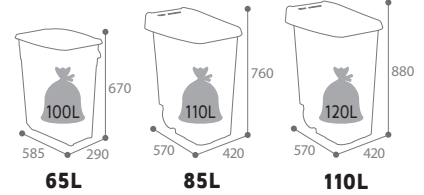

85L

110L

65L

COUVERCLE
AMOVIBLE

Retrouvez notre planche de stickers
Tri Sélectif Réf. 50297 (P.21)



Couleur couvercle	Avec couvercle calibré			Avec couvercle plein		
	65L	85L	110L	65L	85L	110L
■ Noir	56180	56185	56190	55500	55505	55510
■ Vert	56181	56186	56191	55501	55506	55511
■ Bleu	56182	56187	56192	55502	55507	55512
■ Jaune	56183	56188	56193	55503	55508	55513
■ Rouge	56184	56189	56194	55504	55509	55514

ACCESSOIRES

EVOLUTION

COLLEC

LOT DE PLANCHES AUTOCOLLANTES

- Résiste aux conditions d'utilisation en extérieur et intérieur
- Se colle sur tous types de supports
- Permet d'associer le type de déchets à la couleur souhaitée
- Solution pour le tri sélectif

Réf. 50312 - Lot de 3 planches
Réf. 50313 - Lot de 2 planches

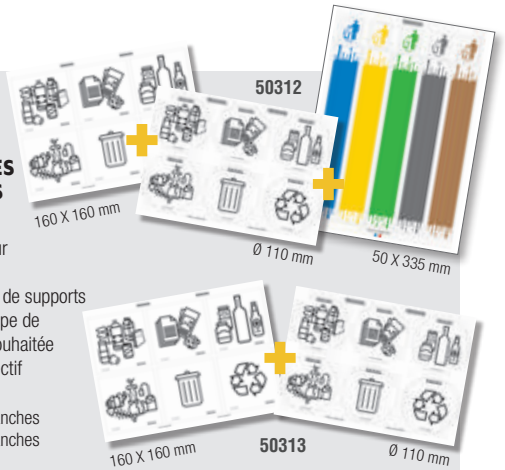

CLAP

POUBELLE A COUVERCLE BASCULANT - 50L

- Polypropylène
- Résistant et facile à entretenir
- Option fixation murale Réf. 58875 (P.90)

Couleur	50L
■ Corps noir - Sans couvercle	91165
■ Couvercle noir	91166
■ Couvercle jaune	91167
■ Couvercle bleu	91168

Corp + couvercle bleu

Retrouvez nos
poubelles
CLAP GREEN (P.90)



MODULTRI

CORBEILLE DE TRI SELECTIF - 25L (16L + 2 X 4,5L)

- Corbeille principale noire 16L en polystyrène antichoc **recyclable**
- 2 compartiments (4.5L chacun) bleu et jaune en polypropylène **recyclable**
- Couvercle amovible sur les compartiments avec poignée de préhension
- Possibilité de fixer ses compartiments à l'intérieur ou à l'extérieur de la corbeille
- Permet de trier 3 types de déchets

■ Réf. 59762 - Corps noir + 2 compartiments avec couvercles bleu et jaune

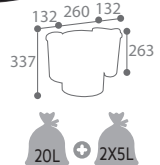



Citwin Essentiel

ROBUSTE



2 flux mural

505 554
105
2 X 110L

3 flux sur pied



CITWIN ESSENTIEL

SUPPORT SAC SUR PIED OU MURAL - 2 OU 3 FLUX

- Acier poudré anti-UV
- Maintien du sac par ceinture élastique
- Sur pied : fixation au sol en 4 points
- Murale : fixation en 4 points

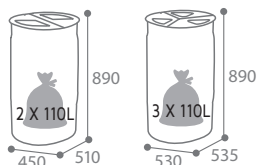

	Corps BLANC	Corps GRIS MANGANÈSE	
Support 2 FLUX	Sur pied 2 x 75L	Sur pied 2 x 75L	Mural 2 x 110L
■ Bleu outremer RAL 5002	59312	58713	58622
■ Jaune colza RAL 1021			
■ Gris ciment RAL 7033	59313	58708	58641
■ Jaune colza RAL 1021			
Support 3 FLUX	Sur pied 3 x 45L		
■ Bleu outremer RAL 5002			
■ Jaune colza RAL 1021	59314	58734	-
■ Gris ciment RAL 7033			



2 flux sur pied
+ kit 4 roulettes

EVOLUTION

LOT DE 2 PLANCHES AUTOCOLLANTES TRI SÉLECTIF FOURNI



Retrouvez nos modèles extérieurs Premium (P.32)

ACCESSOIRES

CITWIN

KIT 4 ROULETTES

- Composition :**
- 4 roulettes pivotantes Ø50mm (2 avec frein et 2 sans frein)
 - Facilite le déplacement des support-sacs sur pied CITWIN 2 ET 3 flux.
 - Consommable pour CITWIN 2 ET 3 flux
- Réf. **59001** - Kit 4 roulettes



EVOLUTION

CITWIN PREMIUM

PLAQUE SIGNALÉTIQUE + PLANCHE DE STICKERS

- Acier traité anticorrosion et poudré anti-UV
 - Livrée avec 1 planche stickers tri
 - Accessoire pour les supports sacs sur pied 2X75L
 - Kit de fixation fourni
- Réf. **58764** - Gris manganèse
□ Réf. **57436** - Blanc signalisation RAL 9016





Tri sélectif

Restauration collective



Alitri ULTRA MODULABLE

DISPONIBLE EN 2 TAILLES

- ENFANT
- ADOLESCENT-ADULTE



ALITRI

MEUBLE DE TRI SELECTIF POUR RESTAURATION COLLECTIVE - 65L ET 90L

- Acier traité anticorrosion et poudré anti-UV
- Dépose plateau en inox
- Serrure à clé triangulaire
- Système d'ouverture push/pull grâce à son loqueteau mécanique
- Extraction des bacs par l'avant ou par l'arrière
- Joint vide ordures amovible de Ø180 mm à Ø280 mm
- 4 pieds réglables en plastique pour s'adapter au sols irréguliers
- Disponible en taille adolescent-adulte (hauteur 845mm) ou enfant (hauteur 730mm)
- Plaques signalétiques et habillages côtés vendus séparément
- Borne ALITRI 65L : bac intérieur roulant 65L en plastique noir, facilitant son extraction et permettant la prévention des TMS*
- Borne ALITRI 90L : bac intérieur roulant 90L en plastique noir, facilitant son extraction et permettant la prévention des TMS*



Bleu ciel + habillage 65L



Bleu ciel 90L + kit 4 roulettes

DÉPOSE PLATEAU RÉVERSIBLE

Couleur / Corps gris manganèse	65L Enfant	90L Adulte
Vert jaune RAL 6018	55770	55790
Bleu ciel RAL 5015	55771	55791
Jaune colza RAL 1021	55772	55792
Rouge signalisation RAL 3020	55773	55793
Gris clair RAL 9022	55774	55794

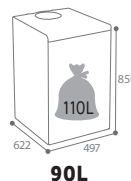
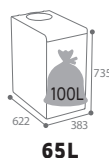

Composez votre meuble de tri sélectif ALITRI



PLAQUE SIGNALÉTIQUE

- Acier traité anticorrosion et poudré anti-UV
- Signalétique sérigraphiée
- Plaque signalétique amovible avec identification du tri grâce aux pictogrammes et textes
- Permet d'associer le type de déchets à la couleur souhaitée
- Possibilité de fixer la plaque grâce à 2 molettes fournies

- Réf. 55740 - Gris manganèse - Pain
- Réf. 55741 - Gris manganèse - Aliments compostables
- Réf. 55742 - Gris manganèse - Aliments non compostables
- Réf. 55743 - Gris manganèse - Emballages

LOT DE 2 HABILLAGES CÔTÉS

- Acier traité anticorrosion et poudré anti-UV
- Permet de fermer chaque côté du meuble
- Dimensions :
65L : 617 x 17 x 720 mm
90L : 617 x 17 x 838 mm

Couleur	65L	90L
■ Gris manganèse	55765	55764

KIT PRÊT À L'EMPLOI

ALITRI

KIT DE 3 MEUBLES DE TRI SELECTIF

Composition :

- 3 meubles (vert, rouge, gris)
- + 2 habillages côtés
- + 3 plaques signalétiques (aliments compostables, aliments non-compostables et emballages)

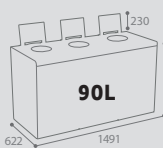
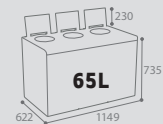

Couleur / Corps gris manganèse	3 x 65L Enfant	3 x 90L Adulte
■ Gris manganèse / Vert 6018 / Rouge 3020 / Gris 9022	55680	55681

ACCESSOIRES

FACILITE LE DÉPLACEMENT DU MEUBLE SIMPLE OU MULTI-FLUX

ALITRI

KIT ROULETTES

Composition :

- 4 roulettes pivotantes Ø50 mm (2 avec freins et 2 sans frein) pour 1 borne
- 2 roulettes pivotantes Ø50 mm (sans frein) pour 1 borne supplémentaire

■ Réf. 59002 - Kit 4 roulettes (pour borne simple)

■ Réf. 59003 - Kit 2 roulettes supplémentaires (pour chaque borne suivante)



*Troubles musculo-squelettiques



Cubatri Biodéchets

ULTRA MODULABLE

FACILITÉ DE DÉPLACEMENT ET DE VIDAGE DU CONTENANT : PERMET LA PRÉVENTION DES TMS*



FACILITÉ D'ENTRETIEN DES SEAUX

NOUVEAUTÉ



CUBATRI BIODECHETS

BORNE DE TRI SELECTIF BIODECHETS SANS SERRURE - 2 x 20L

- Acier poudré anti-UV
- Système d'ouverture de la porte push/pull grâce à son loqueteau mécanique
- 4 pieds réglables en plastique pour les sols irréguliers
- Ouverture calibrée (carré : 170 x 170 mm) avec trappe d'ouverture sur le dessus et poignée de préhension
- Signalétique sur la porte : limite les odeurs
- Produit recyclable
- Support pour 2 filtres anti-odeurs - livré avec 2 filtres à charbon (réf. 59238 - lot de 6) - Cf. P.21
- Dépose seau supérieur caréné
- 2 seaux en plastique polypropylène hermétiques avec couvercle et anse - Charge maximum : 30 kg pour 1 seau

Façade Blanc RAL 9016

Couleur	Façade GRIS MANGANÈSE	Façade BLANC RAL 9016
■ Biodéchets - Marron RAL 8001	54720	54721



BIODECHETS

Façade gris manganèse



2 filtres à charbon : limite la diffusion des odeurs



Loqueteau mécanique facilitant l'ouverture

ACCESSOIRES

COLLEC

AUTOCOLLANTS BIODECHETS

- Lot de 10 stickers "gouttes"
- Dimensions : 250 x 302 mm

Réf. 50032 - Marron

NOUVEAUTÉ





Boogy FONCTIONNEL



Blanc/Vert

3 TEINTES DE CORPS
AU CHOIX



Corps couleur

Corps gris

Corps blanc

BOOGY

POUBELLE MOBILE A PEDALE - 90L

- Polyéthylène
- Tringlerie inox AISI 304 (18/10)
- Large pédale et poignée intégrée en façade
- Poignée de transport
- Planche de stickers (Réf. 50297) en option
- **Méthode HACCP**

TRINGLERIE
EN INOX
RÉSISTANTE À
LA CORROSION



Maintien du sac
par tension :
évacuation aisée

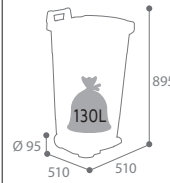

Couvercle couleur	Corps blanc	Corps gris	Corps couleur
<input type="checkbox"/> Blanc	<input type="checkbox"/> 56700	-	-
<input checked="" type="checkbox"/> Jaune	<input type="checkbox"/> 56701	<input checked="" type="checkbox"/> 56356	<input checked="" type="checkbox"/> 56360
<input checked="" type="checkbox"/> Bleu	<input type="checkbox"/> 56702	<input checked="" type="checkbox"/> 56357	<input checked="" type="checkbox"/> 56362
<input checked="" type="checkbox"/> Vert	<input type="checkbox"/> 56703	<input checked="" type="checkbox"/> 56358	<input checked="" type="checkbox"/> 56361
<input checked="" type="checkbox"/> Rouge	<input type="checkbox"/> 56705	<input checked="" type="checkbox"/> 56359	<input checked="" type="checkbox"/> 56363
<input checked="" type="checkbox"/> Gris	-	<input checked="" type="checkbox"/> 56364	-

Utilo PRATIQUE À UN PRIX TRÈS COMPÉTITIF

UTILO

POUBELLE A PEDALE 30L, 50L, 80L ET 100L

- Polypropylène
- Large pédale en façade
- Tringlerie plastique
- Résistant et facile à entretenir
- Planche de stickers (Réf. 50297) en option
- **Méthode HACCP**



30L

50L

80L

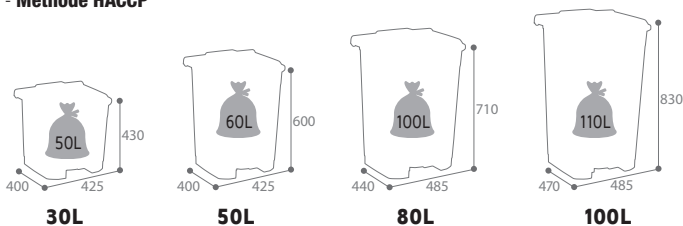

Corps blanc Couvercle couleur	30L	50L	80L	100L
<input type="checkbox"/> Blanc	54020	54040	54060	54080
<input checked="" type="checkbox"/> Blanc / Bleu	54021	54041	54061	54081
<input checked="" type="checkbox"/> Blanc / Vert	54022	54042	54062	54082
<input checked="" type="checkbox"/> Blanc / Rouge	54023	54043	54063	54083
<input checked="" type="checkbox"/> Blanc / Jaune	54024	54044	54064	54084



100L

Blanc/Bleu + sticker



Poignée de préhension



Large pédale

Retrouvez notre planche
de stickers Tri Sélectif
Réf. 50297 (P.21)



Mobily



Couvercle rabattable

DISPONIBLE
EN 3 LITRAGES



120L

80L

60L

MOBILY

POUBELLE MOBILE A PEDALE 60L, 80L ET 120L

- Polyéthylène haute densité (PEHD)
- Large pédale en façade
- Roues lisses
- Poignée de transport
- Planche de stickers (Réf. 50297) en option
- **Méthode HACCP**

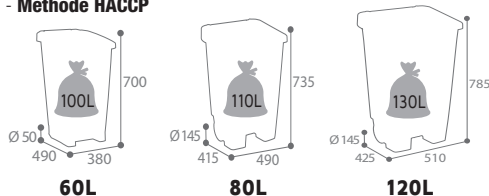

Corps blanc Couvercle couleur	60L	80L	120L
□ Blanc/Blanc	59837	59185	59200
■ Blanc/Jaune	59877	59188	59203
■ Blanc/Bleu	59876	59187	59202
■ Blanc/Vert	59875	59186	59201
■ Blanc/Rouge	59878	59189	59204



Blanc/Jaune + sticker

MOBILY GREEN

POUBELLE MOBILE A PEDALE 60L

- Polyéthylène haute densité recyclé
- Large pédale en façade
- Roues lisses
- Poignée de transport
- Planche de stickers (Réf. 50297) en option
- **Méthode HACCP**

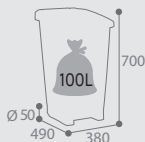

Corps gris Couvercle couleur	60L
■ Gris/Gris	59229
■ Gris/Jaune	59231
■ Gris/Bleu	59230
■ Gris/Vert	59232
■ Gris/Rouge	59234



ACCESSOIRES

EVOLUTION



COLLEC PLANCHE DE 7 STICKERS TRI SELECTIF

- Résiste aux conditions d'utilisation en extérieur et en intérieur
 - Adhésif vinyle, se colle sur tous types de supports
 - Permet de visualiser facilement le type de tri
 - Dimensions 1 languette : 100 x 250 mm
- Réf. 50297 - Lot de 7 stickers

Organik green

COMPOST SANS ODEUR

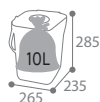

ORGANIK GREEN

POUBELLE COMPOST 10L

- Corps en polyéthylène recyclé
- Poignée de transport et trous d'aération
- Idéal pour stocker les épluchures et déchets verts avant de les déposer dans un composteur
- Livré avec 1 filtre à charbon
- **Adapté au contact alimentaire**

■ Réf. 59237 - Marron



Filtre à charbon actif intégré : limitant la diffusion des odeurs



CONSOMMABLES

LOT DE 6 FILTRES A CHARBON

- Facile à nettoyer
- Bonne absorption et filtration : retient les odeurs
- Changer tous les 2 mois pour un bon contrôle des odeurs

■ Réf. 59238 - Noir

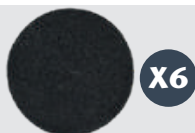

X6





Collecroule TOP DES VENTES



COLLECROULE

SUPPORT SAC MOBILE A PEDALE - 50L ET 110L

- Acier peint anti-UV ou Inox
- Large pédale
- Maintien du sac par ceinture élastique
- **Méthode HACCP**

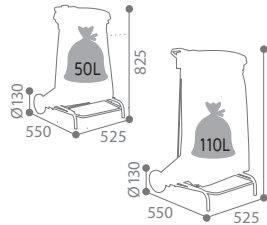

Poignée de transport pour une meilleure maniabilité



Roues lisses

Gris 50L

Couleur	50L
■ Gris RAL 9022*	57371
Couleur	110L
■ Gris RAL 9022*	57330
□ Blanc signalisation RAL 9016	57370
■ Inox	56501
■ Gris RAL 9022/Bleu outremer RAL 5002*	57331
■ Gris RAL 9022/Vert mousse RAL 6005*	57333
■ Gris RAL 9022/Jaune colza RAL 1021*	57334
■ Gris RAL 9022/Rouge signalisation RAL 3020*	57335



ACCESSOIRES

NOUVEAUTÉ

IDEAL POUR CONSTITUER DES ILOTS DE TRI

PLAQUE DE JONCTION POUR ILOT

- Plaque en acier peint anti-UV
- 4 colliers en PVC vissés sur la plaque
- Permet de joindre 2 supports-sacs COLLECROULE ou TUBAG

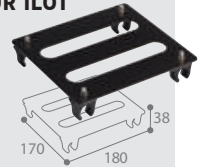

■ Réf. 57223 - Gris manganèse

Pratik HAUTE RÉSISTANCE



COLLECTEUR ALIMENTAIRE 100L

- **Modèle blanc** : polyéthylène haute densité (-50° à 80/120°C)
- **Modèles de couleurs** : polypropylène (-10° à 120/140°C)
- **Adapté au contact alimentaire**

Couleur	Corps	Couvercle
□ Blanc	56285	56290
■ Jaune	56286	56291
■ Rouge	56287	56292
■ Bleu	56288	56293
■ Vert	56289	56294

COMPOSEZ VOTRE COLLECTEUR PRATIK

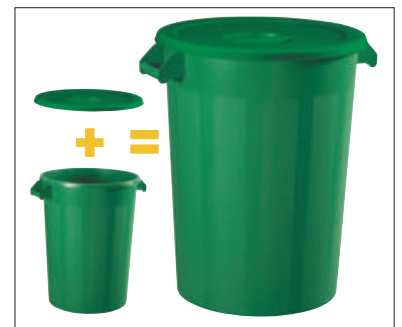

ACCESSOIRES

SOCLE A ROULETTES

- Compatible avec les poubelles PRATIK 100L
- 5 roues
- Frein intégré

■ Réf. 57633 - Noir

Meilleur maintien du collecteur sur le socle



LÉGISLATION



CONTACT ALIMENTAIRE

Règlement cadre (CE) n°1935/2004/CE, du règlement (CE) n° 2023/2006 et des autres textes européens et nationaux applicables : Il garantit que l'objet et les matériaux qui le composent ne présentent pas de risques de toxicité lorsqu'ils sont en contact avec des aliments ou des boissons. Les bonnes pratiques d'hygiène veulent que ce type d'article soit inerte vis-à-vis des aliments, en évitant toute migration de produits et sans effet catalytique susceptible de modifier le goût ou la qualité de l'aliment.

*Evolution couleur

Trirok

SOLUTION À LA GÉNÉRALISATION DE LA COLLECTE HORS FOYER



INTÉGRATION
FACILITÉ DANS
LES LIEUX DE PASSAGE :
VISIBLE ET PRATIQUE



Introduction d'objets volumineux limité

- 3 COMPARTIMENTS BILATÉRAUX AVEC
- OUVERTURES CALBRÉES
 - DÉFLECTEURS INTÉGRÉS
 - SIGNALÉTIQUE DE TRI

OPTIMISATION DU GESTE DE TRI
ET DE LA COLLECTE SÉPARATIVE
POUR LES ESPACES PUBLICS
ET PRIVÉS ACCUEILLANT DU PUBLIC



TRIROK

NOUVEAUTÉ

**POINT DE TRI 3 FLUX
AVEC 3 BACS ROULANTS - 3 X 120 L**

- Acier poudré anti-UV traité anticorrosion
- Coiffe supérieure monobloc
- Structure tubulaire renforcée
- Livré avec 3 bacs intérieurs roulants 120 L
- 3 Portes en façade et verrouillage par serrures à claquer de 8 mm
- Fixation au sol en 6 points
- Visualisation et guidage aisés des déchets des emballages
- Bras de manutention pour déchargement disponible au SAV (Réf. 301942SAV)

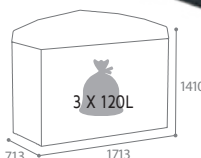

Facilité de déplacement des
bacs : prévention des TMS*

■ Réf. 51955 - Gris anthracite mat RAL 7016



Artri

DESIGN ET ROBUSTESSE



ARTRI en îlot



ARTRI

CORBILLE A POSER OU A FIXER - 110L

- Porte indégondable : charnières en aluminium rivetées
- Verrouillage par serrure à clé triangulaire de 8mm
- Maintien du sac par "étriers"
- Fixation possible entre elles en 1 point et au sol en 3 points
- Version avec cendrier : grille écrase mégôts intégrée dans le chapeau



ARTRI

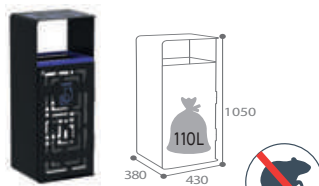

ARTRI

- Acier poudré anti-UV traité anticorrosion
- 1 porte et 1 façade ajourées avec plaques transparentes en polycarbonate
- Sérigraphie sur la porte, la façade et sur le chapeau
- Plaque anti-nuisibles fournie à installer au fond de la corbeille



ARTRI ALU

- Acier poudré anti-UV traité anticorrosion
- 1 porte et 1 façade avec lattes en aluminium poudré
- Sérigraphie sur le chapeau



ARTRI EXTREME**

- Acier galvanisé à chaud poudré
- 1 porte et 1 façade avec lattes en aluminium poudré
- Sérigraphie sur le chapeau

Couleur / Corps gris manganèse	ARTRI	ARTRI ALU	ARTRI EXTREME
■ Papier - Bleu outremer RAL 5002	54928	54920	54924
■ Emballages - Jaune colza RAL 1021	54929	54921	54925
■ Déchets - Gris ciment RAL 9022	54930	54922	54926
■ Déchets + cendrier - Gris ciment RAL 9022	54931	54923	54927

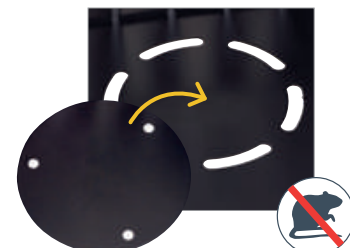

Plaque de fond anti-nuisibles fournie à installer au fond de la corbeille pour version ARTRI

*Sous réserve de respect des conditions de pose et d'entretien. **Produit pouvant présenter un état de surface irrégulier inhérent au traitement.



Cybel

ROBUSTESSE ET EXCELLENTE TENUE À LA CORROSION

ESTHÉTISME



Effet corten + stickers

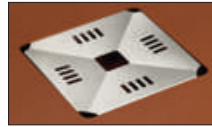

Cendrier 1,5L
900 mégots

Grille écrase-mégots intégrée dans le chapeau



Effet corten

Déverrouillage par simple pression

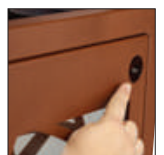

Maintien du sac par "étriers"



Anthracite mat



CYBEL

CORBEILLE A POSER OU A FIXER - 2X60L AVEC CENDRIER 1,5L

- Acier poudré anti-UV traité anticorrosion
- 4 façades ajourées avec plaques transparentes en polycarbonate
- 1 Porte en façade
- Porte indégondable : charnières en aluminium rivetées
- Verrouillage discret sans clé par cliquet (accès par le trou de la porte)
- Grille écrase-mégots en inox brossé AISI 304 (18/10)
- Fixation au sol possible en 3 points
- Plaque anti-nuisibles fournie à installer au fond de la corbeille
- Planche signalétique de tri en option à coller (réf. 50281)



Plaque anti-nuisibles

Couleur	2 x 60L
■ Anthracite mat RAL 7016	59352
■ Effet corten	59353



Retrouvez nos corbeilles CYBEL 1 flux (P.39)

ACCESSOIRES

EVOLUTION

COLLEC

PLANCHE STICKERS

- Adhésif vinyle brillant
- Information : RECYCLABLE - NON RECYCLABLE

Réf. 50281 - Lot de 4 stickers

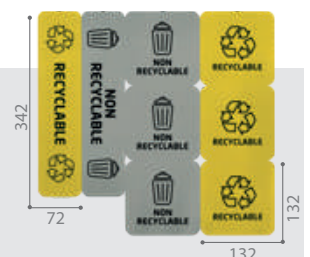



Tri sélectif

Poubelle extérieure



Arkea



Arkéa Métal sans cendrier



ARKEA

CORBEILLE SUR PIED : METAL OU ETIK 2 X 60L

- Acier traité anticorrosion et poudré anti-UV
- Version ETIK : façade résistante avec lattes issues de briques alimentaires, 100% recyclées, 100% recyclables (sans entretien)
- 2 plaques fixées sur les façades pour identification du tri
- Ouverture aisée par basculement de la façade vers l'avant
- Fixation en 4 points au sol
- Ouverture réduite pour limiter l'introduction d'objets volumineux
- Système de verrouillage du cendrier discret sans clé
- Livré avec autocollants à disposer sur les façades (Recyclable/Non recyclable)



Etriers facilitant la mise en place et retrait du sac

Cendrier 3L

1800 mégots

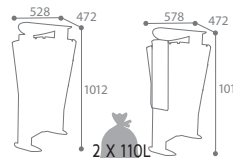

Arkéa METAL

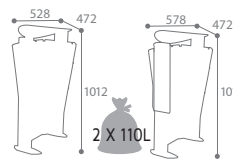

Arkéa ETIK



Arkéa ETIK avec cendrier



Corbeille sur pied	ARKEA MÉTAL		ARKEA ETIK	
Couleur				
Corps gris manganèse	2 x 60L	2 x 60L + cendrier 3L	2 x 60L	2 x 60L + cendrier 3L
■ Gris clair RAL 9022	56374	56377	59285	59315
■ Jaune colza RAL 1021				

Retrouvez nos corbeilles ARKEA bois (P.52)



Kolotri

KOLOTRI

CORBEILLE DE TRI A POSER OU A FIXER - 80L

- Corbeille en aluminium et poudré anti-UV résistante aux conditions climatiques extrêmes
- Corps gris manganèse
- Couvercle avec débattement angulaire de 90° et butée intégrée
- Couvercle de couleur à ouverture calibrée afin de s'adapter aux différents types de tri
- Signalétique sur le corps pour une meilleure identification du tri
- Facilité de mise en place et de retrait du sac grâce au système d'"étriers" en inox
- 4 patins en polypropylène évitant le contact au sol
- Fixation au sol possible en 4 points



Etriers facilitant la mise en place et retrait du sac

Couleur / Corps gris manganèse	80L
■ Papier - Bleu outremer RAL 5002	58500
■ Emballages - Jaune colza RAL 1021	58501
■ Autres déchets - Gris clair RAL 9022	58504



CORBEILLE KOLITRI 100% PERSONNALISABLE SUR SIMPLE DEMANDE

- Ouverture calibrée sur mesure
- Changement de couleur
- Rajout de braille
- Adaptation signalétique
- Intégration de langues étrangères
- Ajout de logo ou pictogramme



lot en langues étrangères

* Sous réserve de respect des conditions de pose et d'entretien.



Tulipe

OPTIMISATION DE LA COLLECTE SÉPARATIVE



GRANDE ROBUSTESSE, EXCELLENTE TENUE À LA CORROSION



Corbeille avec seau



Etriers facilitant la mise en place et le retrait du sac



Seau intérieur en acier galvanisé en option



Fond ajouré pour l'évacuation des eaux de pluie



TULIPE

NOUVEAUTÉ

CORBEILLE 2 FLUX A POSER OU A FIXER - 2 X 60L

- Acier poudré anti-uv et traité anticorrosion
- 2 supports sacs intérieurs
- Embase joint caoutchouc
- Fixation au sol en 3 points ou à poser
- Seau intérieur (réf. 58061 en option)
- Version avec totem : planche de 2 stickers (réf. 50033 en option)

Corbeille avec totem et sacs 110L

Couleur	Corbeille à poser	Corbeille à poser avec totem
■ Vert olive RAL 6003	54520	54524
■ Vert mousse RAL 6005	54521	54525
■ Gris manganèse	54522	54526
■ Anthracite mat RAL 7016	54523	54527

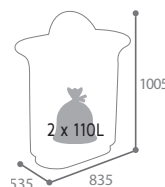

ACCESSOIRES



COLLEC PLANCHE DE 2 STICKERS TRI SELECTIF

- Résiste aux conditions d'utilisation en extérieur et en intérieur
- Permet d'identifier facilement le type de tri

Réf. 50033 - Lot de 2 stickers



Supports sacs **ECOLLECTO - COLLECTMUR - COLLECTRAP**

SUPPORT SAC MURAL AVEC OU SANS COUVERCLE - 110L

- Modèle ESSENTIEL : acier poudré anti-UV
- Modèle EXTREME : acier galvanisé à chaud, traité primaire anticorrosion et poudré anti-UV**
- Maintien du sac par ceinture élastique
- Fixation murale : 1 plaque de fixation en option pour faciliter l'installation Cf. P.31
- Fixation sur poteau : bride de fixation fournie (poteau en option Cf. P.30)
- Modèle COLLECTRAP : trappe en inox AISI 304 (18/10) et serrure à clé triangulaire



PRATIQUE, SIMPLE ET DURABLE !

VERSION EXTREME ET GALVANISÉ À CHAUD



Support sac	ECOLLECTO Sans couvercle		COLLECTMUR Avec couvercle		COLLECTRAP Avec trappe
	ESSENTIEL	EXTREME	ESSENTIEL	EXTREME	ESSENTIEL
Couleur					
■ Bleu outremer RAL 5002	57075	57829	57957	57805	57517
■ Gris manganèse	57097	57831	58216	57806	57519
■ Vert mousse RAL 6005	57115	57830	57953	57804	57518
■ Jaune colza RAL 1021	58207	57828	57952	57803	57514
■ Vert olive RAL 6003	58208	57832	58223	57807	57520
■ Galvanisé à chaud	-	57118	-	57798	-
■ Rouge signalisation RAL 3020	57095	57826	58202	57816	57522

Retrouvez l'ensemble de nos accessoires pour supports sacs (P.30 et 31)



CONSOMMABLES

BAGY GREEN

SACS POUBELLES - TRANSPARENTS

- Sacs en polyéthylène Basse Densité NF. Avec lien polyéthylène
- **100% recyclé, 100% recyclable** (la combustion des sacs n'entraîne aucune vapeur nocive ou corrosive, uniquement de la vapeur d'eau et du gaz carbonique)



Réf.	Litrage	Contenants correspondants	Dimensions en mm (Longueur x Largeur x Hauteur)	Epaisseur	Nombre de sacs / Lot	Condit. du Lot
99105	110L	70 à 110L	360 x 320 x 1100	36µ	100 sacs	10 rouleaux de 10 sacs

*Sous réserve de respect des conditions de pose et d'entretien. ** Produit pouvant présenter un état de surface irrégulier inhérent au traitement.

Exemples de compositions

1 FLUX



2 FLUX



3 FLUX

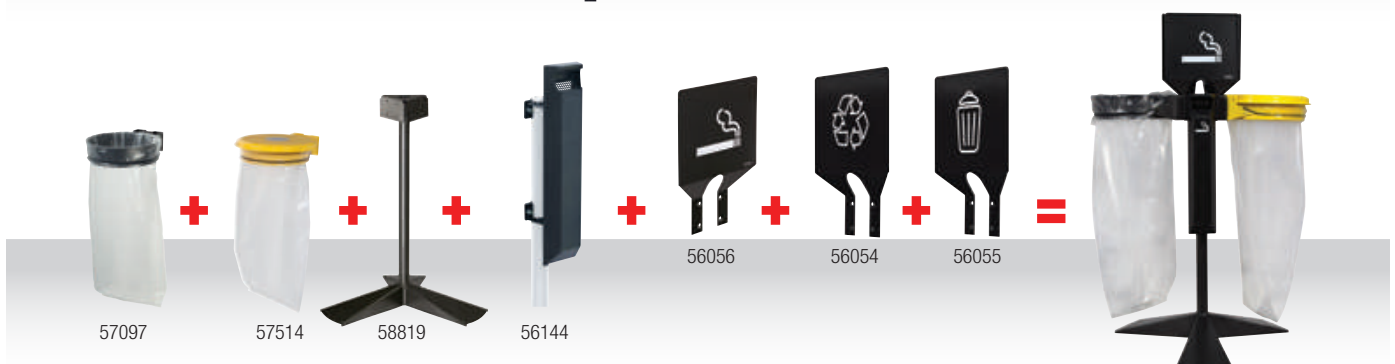
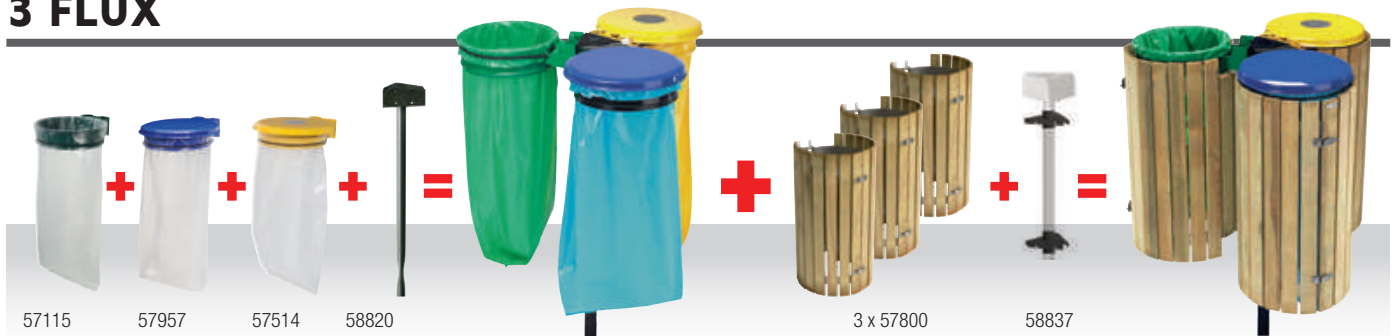



Collec Poteaux 1 FLUX

- Acier traité (primaire) anticorrosion et poudré anti-UV



POTEAU SUR SOCLE À POSER OU À FIXER

■ Réf. 56831 - Gris manganèse

ACCESSOIRES

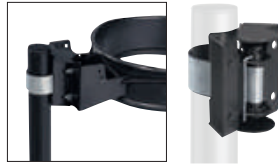

FIXATION UNIVERSELLE

- Permet de fixer un Ecollecto, Collecmur ou Collectrap sur un poteau rond Ø supérieur à 50 mm grâce à un feuillard en acier galvanisé (longueur feuillard : 800 mm)
- Facilité de montage
- Peut s'adapter sur les poteaux existants
- Poteau non fourni

■ Réf. 58011 - Gris manganèse

1-2 FLUX

- Acier traité (primaire) anticorrosion et poudré anti-UV ou acier galvanisé à chaud

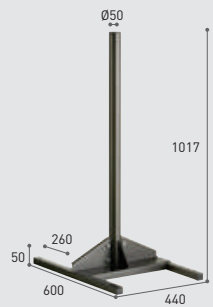

POTEAU CENTRÉ SUR SOCLE À POSER

■ Réf. 58028
Gris manganèse



POTEAU ROND À SCELLER

■ Réf. 57841
Gris manganèse
■ Réf. 59465
Acier galvanisé à chaud*



POTEAU CENTRÉ SUR PLATINE À FIXER

■ Réf. 56873
Gris manganèse

3 FLUX

- Acier traité (primaire) anticorrosion et poudré anti-UV

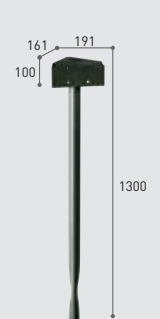

POTEAU SUPPORT 3 FLUX À SCELLER

■ Réf. 58820
Gris manganèse

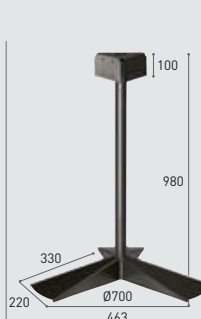

POTEAU SUPPORT 3 FLUX À POSER

■ Réf. 58819
Gris manganèse

ACCESSOIRES

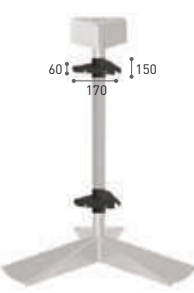

KIT DE 2 BRIDES POUR POTEAUX 3 FLUX

■ Réf. 58837
Gris manganèse

4 FLUX

- Acier poudré anti-UV et traité anticorrosion
- Permet de fixer 4 supports sacs

■ Réf. 57538 - Gris manganèse

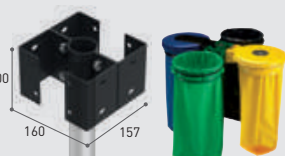

Collec Entourages

Conformité à la loi d'accessibilité "personnes à mobilité réduite" (Cf. P.109)

COLLEC ENTOURAGE FILAIRE

- Acier traité (primaire) anticorrosion et poudré anti-UV
- S'adapte sur les Collecmur, Ecollecto et Collectrap (installation possible sur des produits déjà existants)

■ Réf. 57801 - Gris métal RAL 9006



Retrait du sac par l'ouverture sur le côté



COLLEC ENTOURAGE GRILLE

- Acier traité primaire anticorrosion et poudré anti-UV ou acier galvanisé à chaud
- S'adapte sur Collecmur, Ecollecto et Collectrap
- Fixation murale : 2 plaques en option pour faciliter l'installation (Cf. P.31)
- Fixation sur poteau : brides de fixation fournies

■ Réf. 57852 - Gris manganèse
■ Réf. 57985 - Vert mousse RAL 6005
■ Réf. 57970 - Acier galvanisé à chaud*

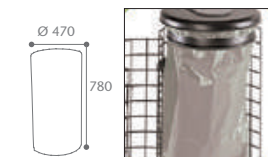

Pratique : vidage en façade



VERSION GALVANISÉ À CHAUD

COLLEC ENTOURAGE BOIS ET ETIK

- Lattes BOIS : traitées «autoclave» certifiées "Classe 4"
- Lattes ETIK : à base de briques alimentaires recyclées
- Ceinture porte-lattes et fermeture par sauterelles en inox AISI 304 (18/10)
- Fixation murale : 2 Plaques en option pour faciliter l'installation (Cf. P.31)
- Fixation sur poteau : brides de fixation fournies

Réf. 57800 - Bois résineux
Réf. 57792 - Lattes à base de briques alimentaires

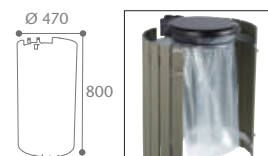

Pratique : vidage en façade



*Sous réserve de respect des conditions de pose et d'entretien.

Collec Accessoires

Les accessoires COLLEC et DETEKT facilitent l'identification du type de déchets à collecter et répondent aux législations en vigueur.



COLLEC EVOLUTION PLAQUE SIGNALÉTIQUE DE TRI

- Acier traité anticorrosion et poudré anti-UV
- Signalétique sérigraphiée
- Permet d'identifier l'espace de tri

Couleur	Murale	Pour poteau
■ Bleu outremer RAL 5002 - Papier	56016	56028
■ Vert mousse RAL 6005 - Verre	56018	56029
■ Jaune colza RAL 1021 - Emballages	56017	56027
■ Gris manganèse - Autres déchets	56019	56026
■ Gris manganèse - Recyclable	56051	56054
■ Gris manganèse - Non recyclable	56052	56055



COLLEC TOTEM POINT COLLECTE

- Acier traité anticorrosion et poudré anti-UV
 - Signalétique sérigraphiée recto/verso
 - Accessoire pour les poteaux Ø50 mm (1-2 flux)
- Réf. 56785 - Gris manganèse

Retrouvez nos supports sacs (P.28)



COLLEC GRILLE ECRASE-MEGOTS

- Inox AISI 304 (18/10)
 - Fixation sur un poteau possible
- Réf. 57168 - Inox



COLLEC EVOLUTION PLAQUE SIGNALÉTIQUE DE TRI - MÉGOTS

- Version Standard : acier traité anticorrosion et poudré anti-UV
- Version Extrême : inox AISI304 (18/10) traité anticorrosion et poudré anti-UV

- Réf. 56053 - Version murale - Gris manganèse
- Réf. 56056 - Version pour poteau - Gris manganèse
- Réf. 55000 - Version murale EXTREME - Gris manganèse
- Réf. 55012 - Version pour poteau EXTREME - Gris manganèse

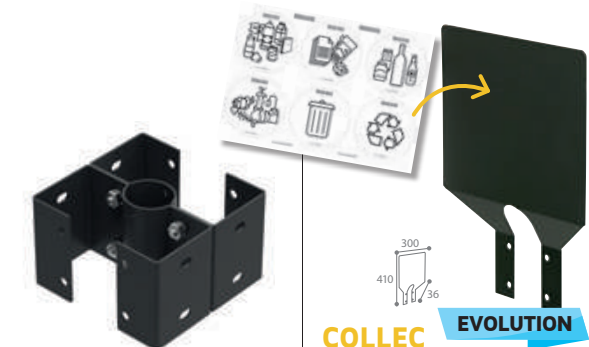

COLLEC KIT DE FIXATION SUPPORT 4 FLUX

- Acier traité anticorrosion et poudré anti-UV
 - Permet de fixer 4 supports sacs
- Réf. 57538 - Gris manganèse

COLLEC EVOLUTION PLAQUE SIGNALÉTIQUE NEUTRE SUR POTEAU

- Acier traité anticorrosion et poudré anti-UV
 - Accessoire pour les supports sacs Ecolecto, Collecmur, Collectrap et Tubo
 - Plaque autocollante tri sélectif fournie
- Réf. 58486 - Gris manganèse

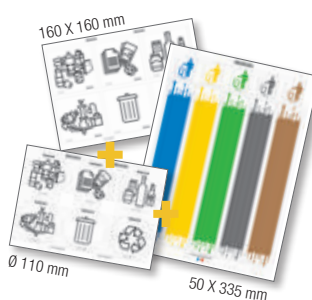

COLLEC EVOLUTION LOT DE 3 PLANCHES AUTOCOLLANTES TRI SELECTIF

- Résiste aux conditions d'utilisation en extérieur et en intérieur
 - Se colle sur tous types de supports
 - Solution pour le tri sélectif : permet d'associer le type de déchets à la couleur souhaitée.
- Réf. 50312 - Lot de 3 planches autocollantes

PERMET DE FIXER PLUS FACILEMENT LES SUPPORTS SACS SUR LE MUR



COLLEC PLAQUE DE FIXATION MURALE

- Acier traité anticorrosion et poudré anti-UV
- Accessoire pour les supports sacs : Ecolecto, Collecmur, Collectrap, Tubo, Collecgrille, Collecbois et Detekt

- Réf. 57024 - Gris manganèse
- Réf. 57025 - Jaune colza RAL 1021
- Réf. 57026 - Vert mousse RAL 6005
- Réf. 57027 - Bleu outremer RAL 5002
- Réf. 57028 - Vert olive RAL 6003
- Réf. 57029 - Acier galvanisé à chaud*

DETEKT

KIT ADAPTATEUR POUR SUPPORT SAC

- Modèles ESSENTIEL : Acier traité anticorrosion et poudré anti-UV
- Fixation murale ou sur poteau (bride de fixation sur poteau fournie)

Coloris	Kit
■ Jaune colza	58306
■ Bleu outremer	58307
■ Vert mousse	58308
■ Gris manganèse	58309
■ Vert olive	58311
■ Galvanisé à chaud	58318



CONFORMITÉ À LA LOI D'ACCESSIBILITÉ "PERSONNES À MOBILITÉ RÉDUITE" (CF. P.109).



* Tous réservés de respect des conditions de pose et d'entretien.



Tri sélectif Poubelle extérieure



Citwin

LE TRI SÉLECTIF EN TOUTE SIMPLICITÉ



2 flux sur pied 58799 + plaque signalétique 58764



2 flux mural

Cendrier 3L
1800 mégots

2 flux sur pied + cendrier 3L



CITWIN PREMIUM

SUPPORT SAC SUR PIED OU MURAL 2 OU 3 FLUX

- Acier traité anticorrosion et poudré anti-UV
- Maintien du sac par ceinture élastique
- Installation préconisée dans un espace couvert
- Modèle avec cendrier 3L amovible
- Sur pied : fixation au sol en 4 points
- Murale : fixation en 4 points

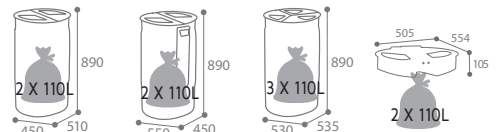

Corps GRIS MANGANESE

Support 2 FLUX	Sur pied 2 x 75L	Sur pied 2 x 75L + cendrier 3L	Murale 2 x 110L
<ul style="list-style-type: none"> Bleu outremer RAL 5002 Jaune colza RAL 1021 	58799	58559	58634
<ul style="list-style-type: none"> Gris ciment RAL 7033 Jaune colza RAL 1021 	58797	58558	58636
Support 3 FLUX	Sur pied 3 x 45L		
<ul style="list-style-type: none"> Bleu outremer RAL 5002 Jaune colza RAL 1021 Gris ciment RAL 7033 	58826		

LOT DE 2 PLANCHES AUTOCOLLANTES TRI SÉLECTIF FOURNI



Retrouvez nos modèles intérieurs Essentiel blanc et gris manganèse (P.17)



ACCESSOIRES

CITWIN

KIT 4 ROULETTES

Composition :

- 4 roulettes pivotantes Ø50mm (2 avec frein et 2 sans frein)
- Facilite le déplacement des support-sacs sur pied CITWIN 2 ET 3 flux.
- Consommable pour CITWIN 2 ET 3 flux

■ Réf. 59001 - Kit 4 roulettes



EVOLUTION

CITWIN PREMIUM

PLAQUE SIGNALÉTIQUE + PLANCHE DE STICKERS

- Acier traité anticorrosion et poudré anti-UV
- Livrée avec 1 planche stickers tri
- Accessoire pour les supports sacs sur pied 2X75L
- Kit de fixation fourni

■ Réf. 58764 - Gris manganèse
□ Réf. 57436 - Blanc signalisation RAL 9016



Mobilier urbain





Ballade BOIS

GARANTIE D'UN BOIS DE QUALITE ET ISSU DE FORETS GERES DURABLEMENT



NOUVEAUTÉ



Banc Anthracite mat

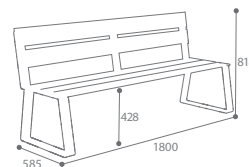

Banquette Gris manganèse

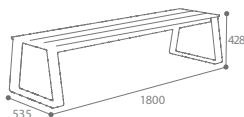

BALLADE BOIS

BANC ET BANQUETTE A FIXER

- 3 ou 5 lames en bois vernis répondant à la norme FSC - épaisseur 30 mm
- Piètement en plat d'acier traité anticorrosion et poudré anti-UV
- 1 renfort en acier poudré anti-UV
- A fixer en 4 points au sol (kit de fixation en option Réf. 51972)
- Installation simple et rapide (livré non monté)

- Réf. 51965 - Banc à fixer - Anthracite mat RAL 7016
- Réf. 51966 - Banc à fixer - Gris manganèse
- Réf. 51975 - Banquette à fixer - Anthracite mat RAL 7016
- Réf. 51976 - Banquette à fixer - Gris manganèse

ACCESSOIRES

BALLADE / SYMPHONIE / MAESTRO KIT DE FIXATION

- Composition du kit : 4 chevilles mécaniques Ø8x100 Inox A4 + 4 écrous Ø8 inox A4 + 4 rondelles plates moyennes inox A4

Réf. 51972 - Kit de fixation



Idéal en association avec les corbeilles ZENO BOIS (P. 51)

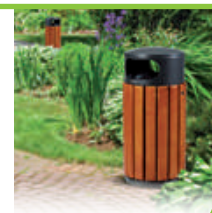



RÉSISTANT, ANTI-GRAFFITIS ET FACILE D'ENTRETIEN

Ballade/Symphonie/Maestro EXTREME

NOUVEAUTÉ

BALLADE EXTREME

BANC ET BANQUETTE A FIXER

- Lames en compact HPL** - épaisseur 12 mm
- Piètement en plat d'acier galvanisé poudré anti-UV
- 2 renforts en acier galvanisé poudré anti-UV (banc)
- 1 renfort pour la banquette
- A fixer en 4 points au sol (kit de fixation en option Réf. 51972)
- Installation simple et rapide (livré non monté)

■ Réf. **51970** - Banc à fixer - Anthracite mat RAL 7016

■ Réf. **57971** - Banc à fixer - Gris manganèse

■ Réf. **51980** - Banquette à fixer - Anthracite mat RAL 7016

■ Réf. **51981** - Banquette à fixer - Gris manganèse



Banc Anthracite mat

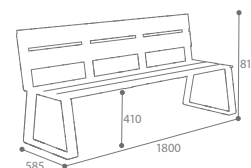

Banquette Gris manganèse

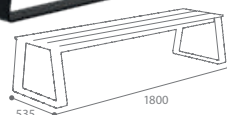

RESISTANCE AUX CONDITIONS CLIMATIQUES EXTREMES

NOUVEAUTÉ

SYMPHONIE EXTREME

TABLE A FIXER

- Plateau et assises en lames compact HPL** - épaisseur 12 mm
- Acier galvanisé poudré anti-UV
- Piètements : 80x40 mm sur table
- Tube Ø42 mm sous assises
- A fixer en 4 points au sol (kit de fixation en option Réf. 51972)
- Installation simple et rapide (livré non monté)

■ Réf. **51985** - Table à fixer - Anthracite mat RAL 7016



Anthracite mat

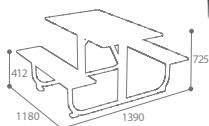

NOUVEAUTÉ

MAESTRO EXTREME

CACHE-CONTENEURS A FIXER

- Habillage en lames compact HPL** - épaisseur 12 mm
- Acier galvanisé poudré anti-UV
- Poteaux 80 x 40 mm
- Traverses - carré 40 x 40 mm
- A fixer en 2 points au sol par poteau (kit de fixation en option Réf. 51972)
- Installation simple et rapide (livré non monté)

■ Réf. **51996** - Cache-conteneurs - 2 modules - Anthracite mat RAL 7016

■ Réf. **51997** - Cache-conteneurs - 3 modules - Anthracite mat RAL 7016

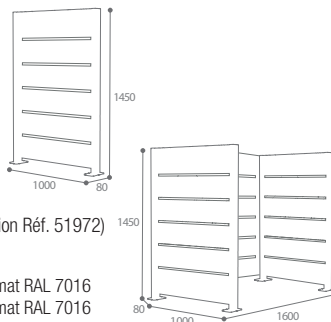

DISSIMULATION DES COLLECTEURS DE DECHETS DANS LE PAYSAGE URBAIN



Anthracite mat



3 modules Anthracite mat

STRATIFIÉ COMPACT (HPL) CHÈNE CLAIR

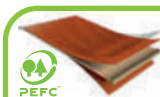

Le stratifié compact haute pression (HPL) est constitué de couches de papier kraft (env. 70%) saturés de résine thermodurcissante (env. 30%) et liées entre elles par l'action de la chaleur et de la pression. CE EN "438" (Cf. P.108)

*Sous réserve de respect des conditions de pose et d'entretien. ** Stratifié haute pression aspect chêne clair



Ballade/Maestro METAL

STABILITE ET GRANDE RESISTANCE AU TEMPS



NOUVEAUTÉ

BALLADE METAL

BANC ET BANQUETTE A FIXER

- Acier traité anticorrosion et poudré anti-UV (assise et dossier)
- Epaisseur 3 mm
- Piétement en plat d'acier poudré anti-UV
- A fixer en 4 points au sol (kit de fixation en option Réf. 51972)
- Bandeau uniquement sur le devant de l'assise
- Installation simple et rapide (livré non monté)

- Réf. **51967** - Banc à fixer - Anthracite mat RAL 7016
- Réf. **51968** - Banc à fixer - Gris manganèse
- Réf. **51969** - Banc à fixer - Vert mousse RAL 6005
- Réf. **51977** - Banquette à fixer - Anthracite mat RAL 7016
- Réf. **51978** - Banquette à fixer - Gris manganèse
- Réf. **51979** - Banquette à fixer - Vert mousse RAL 6005



Banc Vert mousse

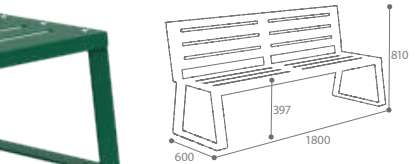

Banquette Anthracite mat

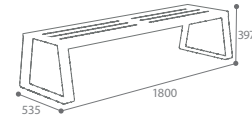

FAVORISE L'EVACUATION DES EAUX DE PLUIE ET LA GARANTIE D'UN SECHAGE RAPIDE



2 modules



NOUVEAUTÉ

MAESTRO METAL

CACHE-CONTENEURS A FIXER

- Habillage en acier traité anticorrosion et poudré anti-UV - ajouré
- Acier traité anticorrosion et poudré anti-UV
- Poteaux 80 x 40 mm
- Traverses - carré 40 x 40 mm
- A fixer en 2 points au sol par poteau (kit de fixation en option Réf. 51972)
- Installation simple et rapide (livré non monté)

- Réf. **51990** - Cache-conteneurs - 2 modules - Anthracite mat RAL 7016
- Réf. **51991** - Cache-conteneurs - 3 modules - Anthracite mat RAL 7016

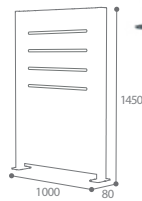

3 modules

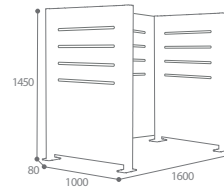

DISSIMULATION DES COLLECTEURS DE DECHETS DANS LE PAYSAGE URBAIN

Idéal en association avec les corbeilles CYBEL antinuissibles (P.39) et le Point de tri TRIROK (P.23)



Opus Tenor

DELIMITATION DES ESPACES
PIETONS ET DES VOIES
DE CIRCULATION

NOUVEAUTÉ



OPUS/TENOR

POTELET A SCELLER

- Acier traité anticorrosion et poudré anti-UV
- Tube Ø76 ou Ø90 mm - Epaisseur 3 mm
- Tête boule : acier épaisseur 1,5 mm soudée au tube
- Tête bombée : dôme acier épaisseur 2 mm soudé au tube
- A enfouir avec perçage Ø12 mm (fer à béton non fourni - disponible en SAV Réf.409525SAV) pour le scellement

POTELET OPUS

- Réf. **51905** - Potelet tête boule Ø76 - Anthracite mat RAL 7016
- Réf. **51906** - Potelet tête boule Ø90 - Anthracite mat RAL 7016
- Réf. **51910** - Potelet tête boule Blanche Ø76 - Anthracite mat RAL 7016
- Réf. **51911** - Potelet tête boule Blanche Ø90 - Anthracite mat RAL 7016

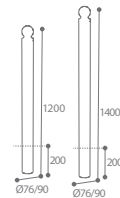

POTELET TENOR

- Réf. **51907** - Potelet tête bombée Ø76 - Anthracite mat RAL 7016
- Réf. **51908** - Potelet tête bombée Ø90 - Anthracite mat RAL 7016
- Réf. **51912** - Potelet tête bombée Blanche Ø76 - Anthracite mat RAL 7016
- Réf. **51913** - Potelet tête bombée Blanche Ø90 - Anthracite mat RAL 7016

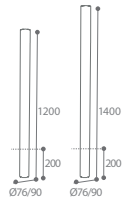

Réf. 51908



Réf. 51910



BALISAGE DE LA VILLE ET PROTECTION DES ESPACES PIÉTONNIERS

Version bombée

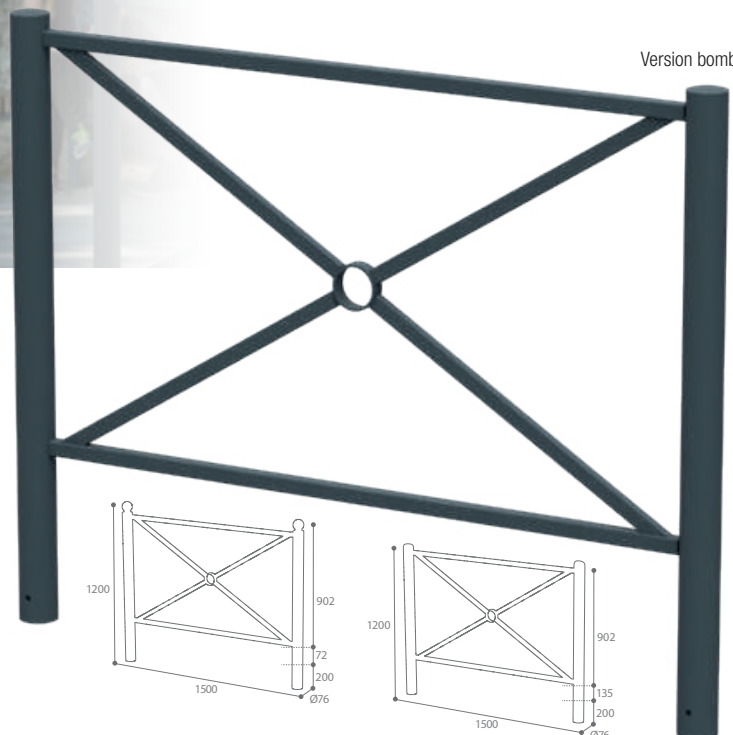

Version boule

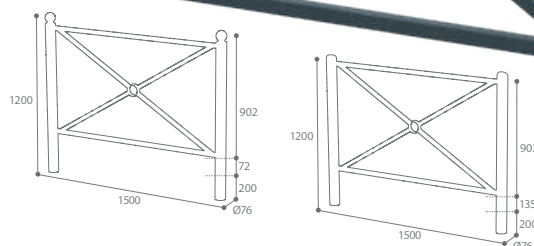

NOUVEAUTÉ

TENOR

BARRIÈRE CROIX SAINT ANDRE A SCELLER

- Acier traité anticorrosion et poudré anti-UV
- Tube Ø76 mm - Epaisseur 3 mm
- Croisillon tube 30 x 20 x 1,5 mm + rond central Ø88,9 mm
- Tube lisse haute et basse 30 x 30 x 2 mm
- A enfouir avec perçage Ø12 mm (fer à béton non fourni - disponible en SAV Ref.409524SAV) pour le scellement

- Réf. **51915** - Potelet tête boule Ø76 - Anthracite mat RAL 7016
- Réf. **51916** - Potelet tête bombée Ø76 - Anthracite mat RAL 7016



COULEURS, DIMENSIONS ET MODE DE FIXATION SUR DEMANDE (SUR PLATINE DE FIXATION AU SOL, AMOVIBLES AVEC FOURREAUX SIMPLES OU VERROUILLABLES)



Cyclo

SECURISATION DU STATIONNEMENT DES CYCLES



NOUVEAUTÉ

CYCLO

APPUIS-VELOS A SCELLER - RECTANGLE

- Acier traité anticorrosion et poudré anti-UV
- Pictogramme vélo découpé au laser
- A enfourer avec perçage Ø16 mm (fer à béton non fourni) - disponible en SAV Ref.409524SAV)

■ Réf. 51960 - Anthracite mat RAL 7016

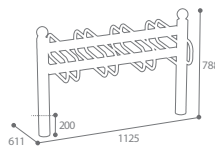
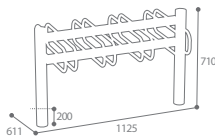
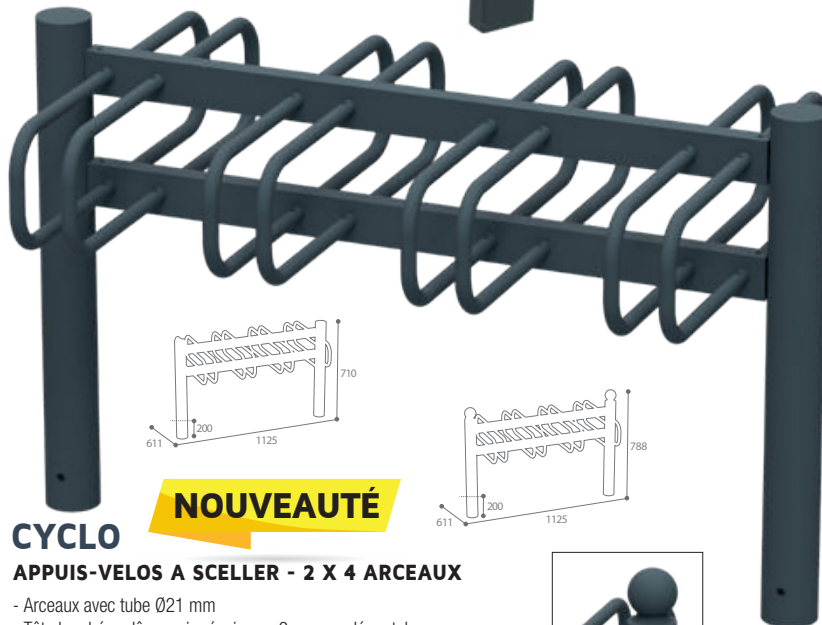
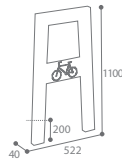

NOUVEAUTÉ

CYCLO

APPUIS-VELOS A SCELLER - 2 X 4 ARCEAUX

- Arceaux avec tube Ø21 mm
- Tête bombée : dôme acier épaisseur 2 mm soudé au tube
- Tête boule : acier épaisseur 1,5 mm soudée au tube
- Poteaux acier 76 mm, épaisseur 3 mm
- A enfourer avec perçage Ø12 mm (fer à béton non fourni disponible en SAV Ref.409524SAV)



Version boule

■ Réf. 51962 - CYCLO TENOR - Tête bombée - Anthracite mat RAL 7016

■ Réf. 51964 - CYCLO OPUS - Tête boule - Anthracite mat RAL 7016

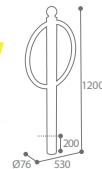
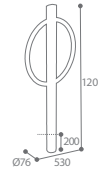
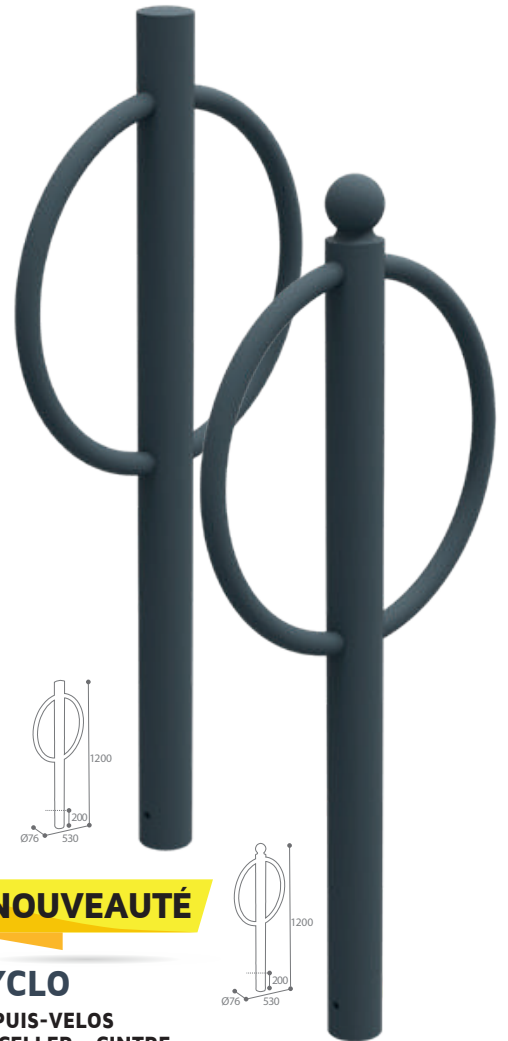

NOUVEAUTÉ

CYCLO

APPUIS-VELOS A SCELLER - CINTRE

- Tube Ø76 mm, épaisseur 3 mm
- Tête boule : acier épaisseur 1,5 mm soudée au tube
- Tête bombée : dôme acier épaisseur 2 mm soudé au tube
- Oreilles latérales (pour fixation des cycles) : Tube avec Ø32 mm
- A enfourer avec perçage Ø12 mm (fer à béton non fourni disponible en SAV Ref.409525SAV)

■ Réf. 51961 - CYCLO TENOR - Tête bombée - Anthracite mat RAL 7016

■ Réf. 51963 - CYCLO OPUS - Tête boule - Anthracite mat RAL 7016



OSEZ LA COULEUR ! PERSONNALISATION SUR DEVIS



Retrouvez nos nouveaux chariots de voirie MOBISAC (P.54)

Poubelle urbaine



Cybel



HAUTE RÉSIDENCE
ANTIVANDALISME

Cendrier 1,5L

900 mégots



Maintien du sac par "étriers"

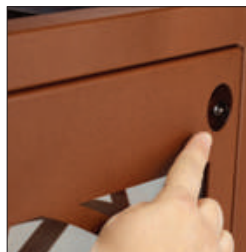

Déverrouillage par cliquet non visible

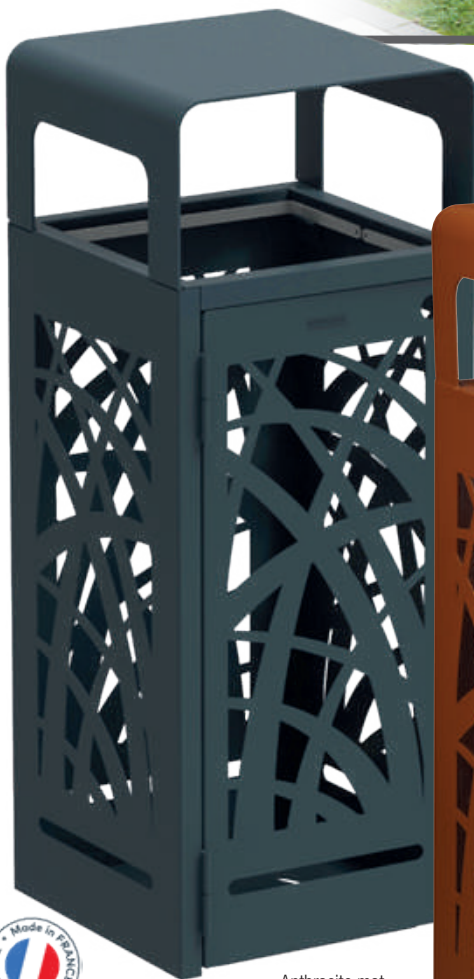

Anthracite mat
sans cendrier



Effet corten
anti-nuisibles
avec cendrier



CYBEL

CORBEILLE A POSER OU A FIXER - 110L

- Acier poudré anti-UV traité anticorrosion
- **Structure monobloc + porte en façade**
- Charnières en aluminium rivetées : porte indégondable
- "Etriers" facilitant le retrait du sac
- **Verrouillage de la poubelle sans clé par cliquet** (accès par le trou de la porte)
- Fixation au sol en 3 points ou à poser
- **Modèle avec cendrier** : grille écrase-mégots en inox brossé AISI 304 (18/10)
- **Modèle anti-nuisibles** : 4 façades transparentes en polycarbonate résistantes aux chocs et évitant l'extraction du sac
- Plaque anti-nuisibles fournie à installer au fond de la corbeille

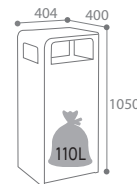

Couleur	Standard		Anti-nuisibles	
	Sans cendrier	Avec cendrier	Sans cendrier	Avec cendrier
■ Anthracite mat RAL 7016	59300	59305	59320	59330
■ Effet corten	59299	59310	59325	59335



CONFIEZ-NOUS
VOS PROJETS
SUR-MESURE
(VOIR P.102)



Retrouvez les corbeilles CYBEL 2 flux,
Effet Corten et Anthracite (P.25)



Bella

DESIGN CONTEMPORAIN

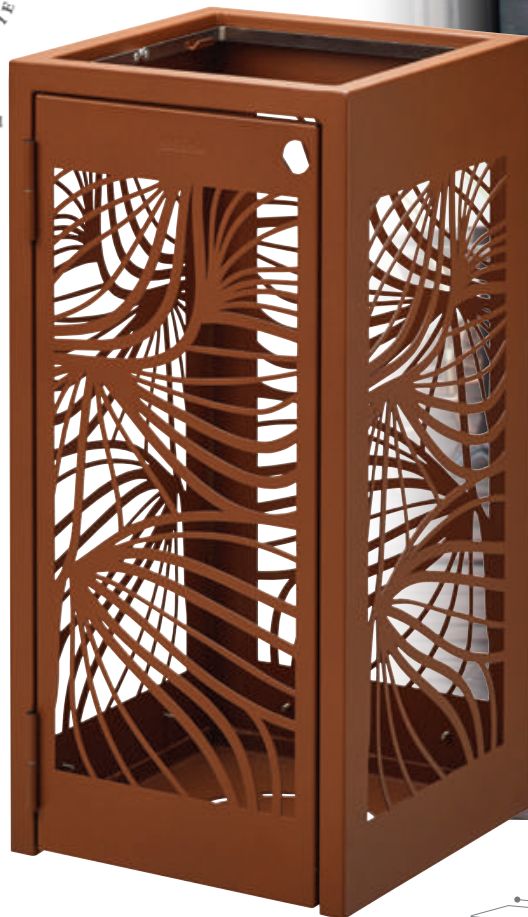

Cendrier 3L
1800 mégots



BELLA

CORBEILLE A POSER OU A FIXER - 110L

- Acier traité anticorrosion et poudré anti-UV
- Structure monobloc + porte en façade
- Charnières en aluminium rivetées : porte indégondable
- "Etriers" facilitant le retrait du sac
- **Verrouillage de la poubelle sans clé par cliquet** (accès par le trou de la porte)
- Fixation au sol en 3 points ou à poser
- **Modèle Anti-nuisibles** : Grâce à ses 4 façades transparentes en polycarbonate résistantes aux chocs et évitant l'accès et l'extraction du sac + plaque anti-nuisibles fournie à installer en fond de corbeille

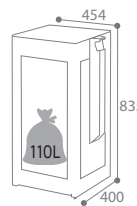

PORTE INDÉGONDABLE : ANTIVANDALISME



Fond standard ajouré



Plaque de fond anti-nuisibles fournie



Couleur / Cendrier Anthracite mat RAL 7016	Standard		Anti-nuisibles	
	Sans cendrier	Avec cendrier	Sans cendrier	Avec cendrier
■ Anthracite mat RAL 7016	59376	59374	59372	59370
■ Effet corten	59377	59375	59373	59371



CONFIEZ-NOUS
VOS PROJETS
SUR-MESURE
(VOIR P. 102)



Arkea



Murale 40L
Gris ciment

Sur pied 60L
Vigipirate
Gris ciment

Sur pied 60L
Avec cendrier
Gris métal

Sur pied 100L
Avec cendrier
Gris manganèse



"Etriers" facilitant la mise en place et le retrait du sac



ARKEA

CORBEILLE MURALE OU SUR PIED

- Acier poudré anti-UV traité anticorrosion
- Système de verrouillage du cendrier discret sans clé (bouton poussoir intérieur)
- Pour les corbeilles murales : fixation en 4 points au mur
- Pour les corbeilles sur pied : fixation en 4 points au sol
- Ouverture aisée par basculement de la cuve vers l'avant
- Ouverture réduite pour limiter l'introduction d'objets volumineux

Sur pied 40L
Sans cendrier
Anthracite mat



Cendrier 3L
1800 mégots

ACCESSOIRES

BAC INTÉRIEUR 40L ET 60L

- Acier galvanisé
- Anse de préhension
- Fond ajouré pour l'évacuation des liquides

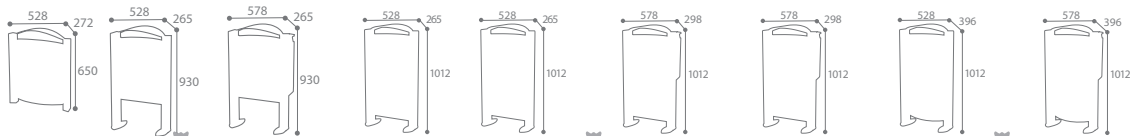
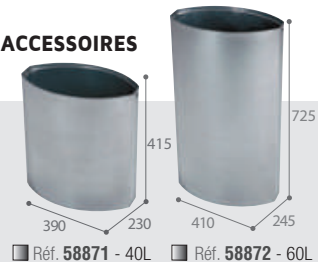

	50L			110L			130L		
Couleur	Murale 40L	Sur pied 40L	Sur pied 40L + cendrier 3L*	Sur pied 60L	Sur pied 60L VIGIPIRATE	Sur pied 60L + cendrier 3L*	Sur pied 60L + cendrier 3L* VIGIPIRATE	Sur pied 100L	Sur pied 100L + cendrier 3L*
■ Gris ciment RAL 7033	56300	56305	56535	56320	56343	56525	56296	58514	56283
■ Gris métal RAL 9006	56303	56308	56538	56323	56344	56528	56278	58513	56276
■ Gris manganèse	56304	56309	56539	56324	56341	56529	56277	58510	56275
■ Anthracite mat RAL 7016	56245	56246	56249	56247	56248	56250	56284	58518	56279

ACCESSOIRES

ARKEA



LOT DE 2 FAÇADES PLASTIQUE + FOND ANTI-NUISIBLES POUR CORBEILLE VIGIPIRATE

- Façades transparentes en polycarbonate : résistance aux chocs
- Fond acier traité anticorrosion
- Fond évitant l'introduction des nuisibles

Ref. 56346 - Lot de 2



EXEMPLE DE COMPOSITION



*Autocollant "cigarettes" fourni



Urbanet L'INCONTOURNABLE



Murale 30L
Anthracite mat

Sur pied 60L
Effet corten

Sur pied 60L
Gris métal



URBANET CORBEILLE MURALE 30L OU SUR PIED - 60L

- Acier traité anticorrosion et poudré anti-UV
- Façade gaufrée dissuadant l'affichage sauvage et les tags
- Système de verrouillage discret sans clé (loquet intérieur)



Ouverture frontale
et support sac

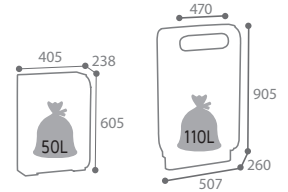

Couleur	Murale 30L	Sur pied 60L
■ Gris métal RAL 9006	56233	56238
■ Gris manganèse	56234	56239
■ Anthracite mat RAL 7016	56220	56223
■ Effet corten	56222	56225

ACCESSOIRES

BAC INTERIEUR 30L ET 60L

- Acier galvanisé
- Poignées latérales pour faciliter la préhension

- Réf. 59351 - Acier galvanisé - 30L
- Réf. 59356 - Acier galvanisé - 60L

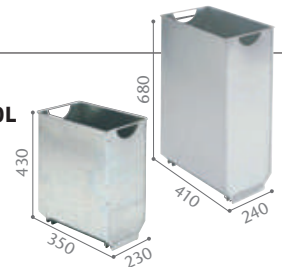

Spécial plan vigipirate : le bac intérieur peut se retourner pour obturer la corbeille en cas de besoin ponctuel.

Urbis L'ESSENTIEL

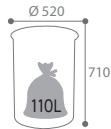

URBIS POUBELLE A POSER OU A FIXER - 60L

- Acier traité anticorrosion et poudré anti-UV
- Couverture avec débattement angulaire de 90°
- Verrouillage du couvercle par serrure à clé triangulaire
- Fixation au sol possible en 4 points
- Bac intérieur en acier galvanisé 60L

- Réf. 56205 - Gris manganèse
- Réf. 56206 - Anthracite mat RAL 7016
- Réf. 56207 - Effet corten



Effet corten

Anthracite mat

Gris manganèse

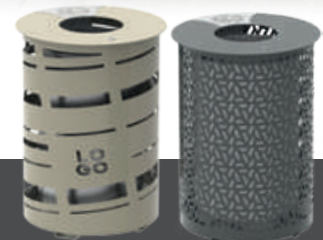

PERSONNALISATION SUR DEVIS



Piz ROBUSTE



Support sac facilitant le retrait du sac

EVOLUTION

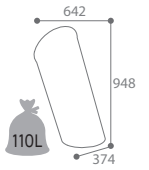

PIZ POUBELLE A FIXER - 85L

- PIZ PREMIUM : acier traité anticorrosion et poudré anti-UV
- PIZ EXTREME : acier galvanisé à chaud traité anticorrosion et poudré anti-UV**
- Inclinaison à 20°
- Couverture en inox thermolaqué, articulé par une charnière renforcée
- Ouverture réduite limitant l'introduction d'objets volumineux
- Fixation au sol en 3 points
- Entretoises évitant le contact avec le sol
- Support sac oblique facilitant le retrait du sac

Couleur	PREMIUM	EXTREME
■ Gris manganèse	56202	56201



Couvercle incliné évitant le dépôt des cendres dans la poubelle



PERSONNALISATION SUR DEVIS

Elice



ELICE

CORBEILLE VIGIPRATE SUR PIED - 110L

- ELICE PREMIUM : acier traité anticorrosion et poudré anti-UV
- ELICE EXTREME : acier galvanisé à chaud traité anticorrosion et poudré anti-UV**
- Maintien intérieur du sac par 4 anneaux et 4 fils d'aciers
- Structure solide grâce à ses montants en acier
- Antivandalisme : fixation au sol sur platine en 4 points

Couleur	PREMIUM	EXTREME
■ Gris manganèse	56317	56315



ELICE EXTREME

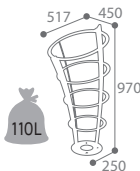

2 "étriers" en inox facilitant la mise en place et le retrait du sac



PERSONNALISATION SUR DEVIS

*Sous réserve de respect des conditions de pose et d'entretien. ** Produit pouvant présenter un état de surface irrégulier inhérent au traitement.



Ecollecto CollecMur Extrême



ECOLLECTO EXTRÊME COLLECTMUR EXTRÊME

SUPPORT SAC MURAL AVEC OU SANS COUVERCLE - 110L

- Acier galvanisé à chaud, traité primaire anticorrosion et poudré anti-UV**
- Maintien du sac par ceinture élastique
- Fixation murale : 1 plaque de fixation en option pour faciliter l'installation (Cf. P.31)
- Fixation sur poteau : bride de fixation fournie (poteau en option Cf. P.30)

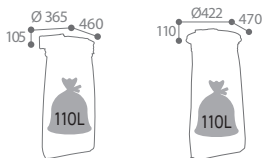

Couleur	ECOLLECTO EXTRÊME SANS COUVERCLE	COLLECTMUR EXTRÊME AVEC COUVERCLE
■ Galvanisé à chaud	57118	57798
■ Gris manganèse	57831	57806



RETROUVEZ L'ENSEMBLE DE NOS SUPPORTS SACS ET ACCESSOIRES "SPÉCIAL TRI SÉLECTIF" PAGES 28 À 31

Ecollecto



Support sac soudé au poteau

Platine soudée au poteau



Version EXTREME



CollecMur



ECOLLECTO • COLLECTMUR SUPPORT SAC SUR POTEAU AVEC PLATINE A FIXER - 110L

- Modèle ESSENTIEL : acier poudré anti-UV
- Modèle EXTREME : acier galvanisé à chaud, traité primaire anticorrosion et poudré anti-UV**
- Platine renforcée épaisse (4mm)
- Livré monté
- Antivandalisme : fixation au sol en 3 points
- Maintien du sac par ceinture élastique



Couleur	ECOLLECTO SANS COUVERCLE		COLLECTMUR AVEC COUVERCLE	
	Essentiel	Extreme	Essentiel	Extreme
■ Vert mousse RAL 6005	57319	57821	56850	57644
■ Gris manganèse	57765	57822	56846	57645

* Sous réserve de respect des conditions de pose et d'entretien. ** Produit pouvant présenter un état de surface irrégulier inhérent au traitement.

Tulipe IDÉAL POUR LES PAYSAGES URBAINS



TULIPE

CORBEILLE - 35L

- Acier traité anticorrosion et poudré anti-UV
- Fixation murale ou sur poteau (poteau non fourni)
- Support sac intérieur



Corbeille fixation murale

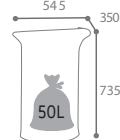

Corbeille fixation sur poteau

Couleur	Corbeille fixation murale	Corbeille fixation sur poteau
■ Vert olive RAL 6003	57988	57946
■ Vert mousse RAL 6005	58375	57945
■ Gris manganèse	58409	57949
■ Anthracite mat RAL 7016	58432	58434

ACCESSOIRES

COLLEC POTEAU

- Acier poudré anti-UV
- Poteau à enfouir dans le sol pour corbeille sur poteau

■ Réf. 57841 - Gris manganèse

Retrouvez tous nos poteaux (P.30)

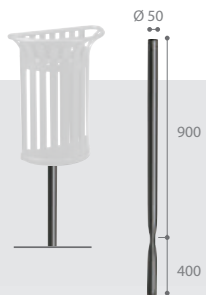

Simplicité de mise en place et de retrait du sac grâce aux "étriers"



Murale Vert olive

Fixation sur poteau : brides fournies

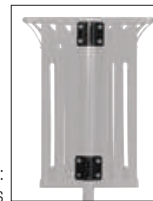

Sur poteau Gris manganèse

Possibilité de mettre 2 corbeilles dos à dos pour le tri sélectif (Cf. Accessoires P.30/31)



TOP DES VENTES

TULIPE

CORBEILLE - 60L

- Acier traité anticorrosion et poudré anti-UV
- Support sac intérieur
- Fixation au sol ou à poser
- Seau intérieur en option

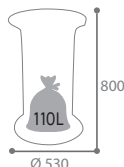

Couleur	Corbeille	Corbeille Vigipirate
■ Vert olive RAL 6003	57986	59141
■ Vert mousse RAL 6005	57997	59140
■ Gris manganèse	58063	59142
■ Anthracite mat RAL 7016	58443	59143

ACCESSOIRES

TULIPE SEAU INTERIEUR 40L

- Acier galvanisé
- Anse de préhension
- Fond ajouré (évacuation des liquides)

■ Réf. 58061 - Acier galvanisé



Standard - Anthracite mat



Etriers facilitant la mise en place et le retrait du sac



Vigipirate - Vert mousse



NOUVEAUTÉ

Retrouvez nos nouvelles corbeilles TULIPE 2 flux (P.26)





Arkea



20L - Blanc

ARKEA

CORBEILLE DECROCHABLE MURALE 20L ET 40L

- Acier traité anticorrosion et poudré anti-UV ou inox brossé AISI 304 (18/10)
- Vidage par décrochement
- Entretoises de fixation murale fournies

Coloris	20L	40L
■ Gris ciment RAL 7033	58395	58400
■ Gris métal RAL 9006	58398	58403
■ Gris manganèse	58399	58404
■ Inox brossé	56870	56872
□ Blanc signalisation RAL 9016	56869	56871
■ Anthracite mat RAL 7016	58338	58337

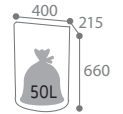
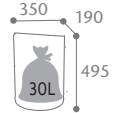

Loquet de verrouillage sous la corbeille (cadenas non fourni)



40L - Anthracite mat

ACCESSOIRES



KIT ETRIERS

- Réf. 56578 - 20L
- Réf. 56579 - 40L

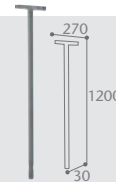

POTEAU À ENFOUR

- Réf. 57041 - Gris manganèse

OSEZ LA COULEUR ! PERSONNALISATION SUR DEVIS - DÉCOUVREZ NOS TEINTES STANDARDS P.102



Etriers facilitant la mise en place et le retrait du sac

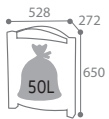

ARKEA

CORBEILLE MURALE - 40L

- Acier traité anticorrosion et poudré anti-UV
- Système de verrouillage du cendrier discret sans clé
- Fixation en 4 points au mur
- Ouverture aisée par basculement de la cuve vers l'avant
- Ouverture réduite pour limiter l'introduction d'objets volumineux

- Réf. 56300 - Gris ciment RAL 7033
- Réf. 56303 - Gris métal RAL 9006
- Réf. 56304 - Gris manganèse
- Réf. 56245 - Anthracite mat RAL 7016

Gamme complète Arkéa (P.41)

ACCESSOIRES



BAC INTÉRIEUR 40L

- Acier galvanisé
- Anse de préhension
- Fond ajouré pour l'évacuation des liquides

- Réf. 58871 - 40L

Tourny PIVOTANTE



Gris métal sur poteau



Gris ciment



Gris métal

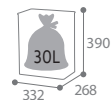

TOURNY

CORBEILLE PIVOTANTE RECTANGULAIRE MURALE - 27L

- Acier poudré anti-UV
- Vidage par basculement / verrouillage par loquet
- Fond perforé pour l'évacuation des liquides
- Installation dans un espace couvert

- Réf. 58385 - Gris ciment RAL 7033
- Réf. 58388 - Gris métal RAL 9006
- Réf. 58381 - Gris manganèse

ACCESSOIRES

POTEAU POUR CORBEILLE PIVOTANTE

- Acier poudré anti-UV
- Poteau à enfourer dans le sol

- Réf. 58870 - Gris manganèse





120L
Sans barre ventrale

80L
Sans barre ventrale

340L
Avec barre
ventrale

660L
Sans barre ventrale

Roues pivotantes en caoutchouc massif avec jantes en polypropylène (dont 2 roues avec frein pour les modèles 4 roues)



Bonde de vidage facilitant le nettoyage

1000L
Avec barre ventrale



Circulation de l'air optimale

KOROK

CONTENEUR 2 OU 4 ROUES

- Polyéthylène vierge haute densité **100% recyclable**
- 2 ROUES : Vidage par prise frontale
- 4 ROUES : Vidage par prise frontale ou latérale DIN (tourillon)
- Corps gris
- Conforme à la norme EN-840 1 à 6



Poignée intégrée



Couvercle amortisseur de bruit



Couvercle basculant entièrement à l'arrière

BARRE VENTRALE DISPONIBLE SUR TOUS LES LITRAGES

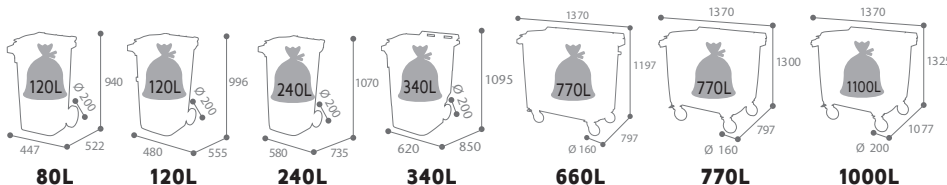

Couleur	2 ROUES				4 ROUES		
	80L	120L	240L	340L	660L	770L	1000L
■ Gris/Gris - Sans barre	56608	56663	56620	56630	56640	56650	56660
■ Gris/Gris - Barre ventrale	56609	56670	56625	56635	56645	56655	56665
■ Gris/Jaune - Sans barre	-	56664	56621	56631	56641	56651	-
■ Gris/Jaune - Barre ventrale	-	56671	56626	56636	56646	56656	-
■ Gris/Bleu - Sans barre	-	56666	56622	56632	56642	56652	-
■ Gris/Bleu - Barre ventrale	-	56672	56627	56637	56647	56657	-
■ Gris/Vert - Sans barre	-	56667	56623	56633	56643	56653	-
■ Gris/Vert - Barre ventrale	-	56673	56628	56638	56648	56658	-

NOUVEAUTÉ

Retrouvez nos nouveaux cache-conteneurs (P.35)



NOUVEAUTÉ

KOROK BIODECHETS

CONTENEUR BIODECHETS 2 ROUES

- Polyéthylène vierge haute densité 100% recyclable
- Vidage par prise frontale
- Conforme à la norme EN-840 1
- 2 aérations latérales sur la cuve facilitant le séchage et réduisant les mauvaises odeurs

- Réf. 59607 - Marron - 120L - Sans barre
- Réf. 59608 - Marron - 240L - Sans barre

AUTRES COULEURS DISPONIBLES À PARTIR DE 40 UNITÉS : CONTACTEZ-NOUS AU +33 (0)2 43 01 55 55



Eden Etik



Antivandalisme :
verrouillage par serrure
à clé

ROBUSTE



Pratique :
vidage en façade

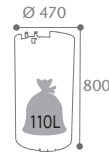

COLLEC ETIK ENTOURAGE ETIK

- Lattes à base de briques alimentaires recyclées
- Ceinture porte-lattes et fermeture par sauterelles en inox AISI 304 (18/10)

Réf. 57792 - Entourage ETIK

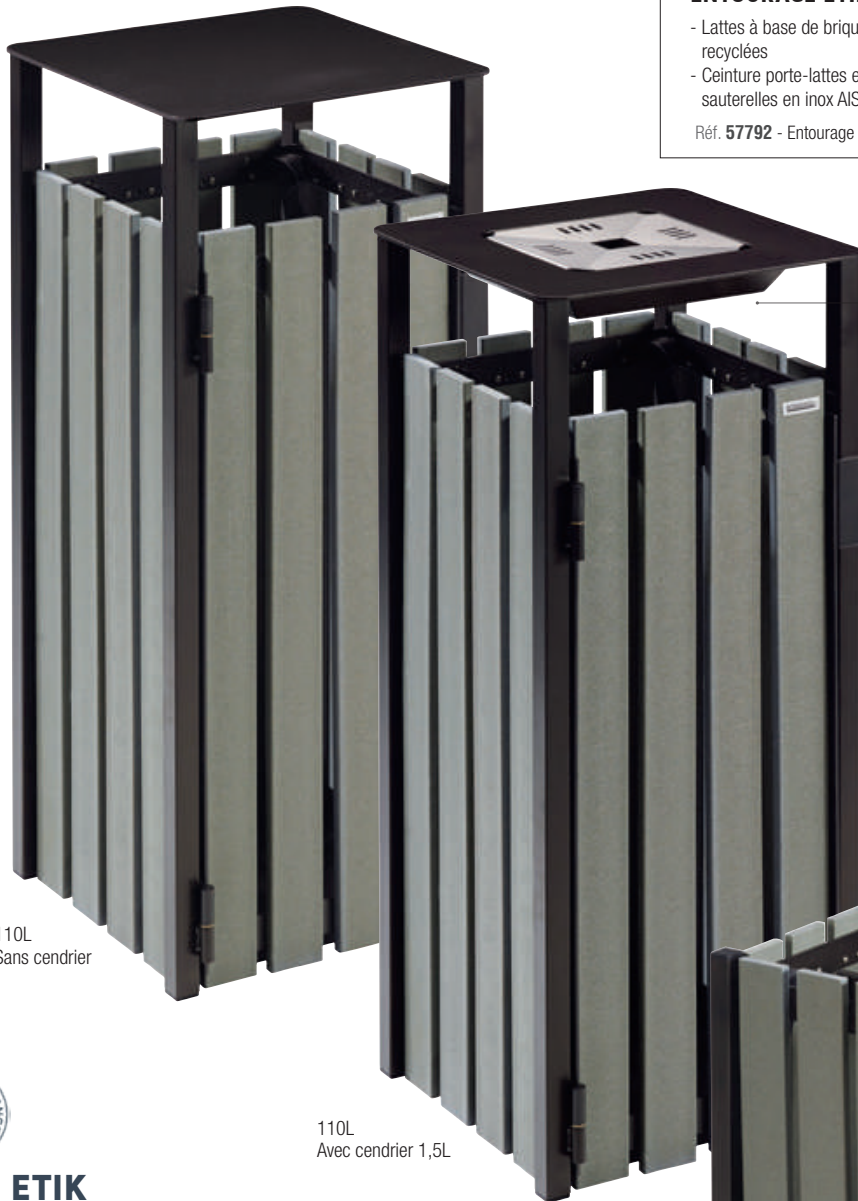

110L
Sans cendrier

110L
Avec cendrier 1,5L

Cendrier 1,5L

900 mégots



PERSONNALISATION SUR DEVIS



EDEN ETIK

CORBEILLE A POSER OU A FIXER 50L ET 110L

- Structure et couvercle : Acier traité anticorrosion et poudré anti-UV
- Lattes à base de briques alimentaires recyclées
- Maintien du sac par 2 "étriers"
- Fixation possible sur pied de fixation (en option Réf. 58155 - Cf. P.52)
- Grille écrase-mégots (modèle avec cendrier uniquement) en inox brossé AISI 304 (18/10)

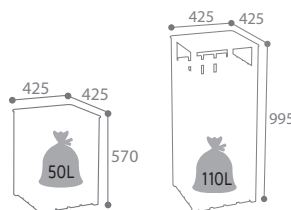

	50L		110L	
Couleur	Sans cendrier	Sans cendrier	Avec cendrier	Avec cendrier
■ Gris manganèse	59265	59270	59275	59275



Maintien
du sac par
2 "étriers"



50L

Retrouvez les accessoires EDEN (P.53)





IDENTIFICATION DU TRI



ZENO ETIK

CORBEILLE A POSER OU A FIXER 40L ET 60L

- Structure et tête en acier traité anticorrosion et poudré anti-UV
- Lattes à base de briques alimentaires recyclées
- Serrure à clé triangulaire
- 2 ouvertures frontales réduites limitant l'introduction d'objets volumineux
- Seau intérieur en acier galvanisé avec anse fourni
- Couvercle de couleur s'adaptant aux différents types de tri
- Antivandalisme : fixation au sol possible en 3 points

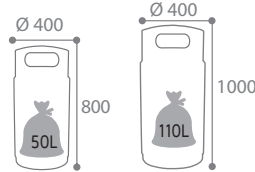

Couvercle couleur	40L	60L
Jaune colza RAL 1021	57934	57935
Bleu outremer RAL 5002	57928	57929
Gris manganèse	57932	57933



60L

40L



EVOLUTION

SEAU INTÉRIEUR EN ACIER GALVANISÉ

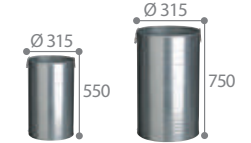

PERSONNALISATION SUR DEVIS



Cendrier 3L

1800 mégots

Cendrier 3L

1800 mégots



EVOLUTION

ARKEA ETIK

CORBEILLE SUR PIED 2 X 60L

- Structure en acier traité anticorrosion et poudré anti-UV
- Lattes à base de briques alimentaires recyclées
- Vidage facile avec façade basculante
- Système de verrouillage du cendrier discret sans clé
- Fixation en 4 points au sol
- Ouverture réduite pour limiter l'introduction d'objets volumineux

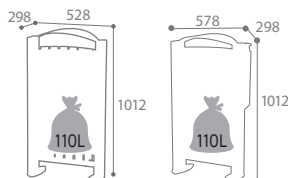

- Réf. 59280 - Gris manganèse - Sans cendrier
- Réf. 59281 - Gris manganèse - Avec cendrier 3L

- Structure en acier traité anticorrosion et poudré anti-UV
- Lattes à base de briques alimentaires recyclées
- Système de verrouillage du cendrier discret sans clé
- Fixation en 4 points au sol
- Livré avec autocollants à disposer sur les façades (Recyclable/Non recyclable)

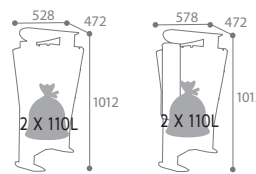

Couleur	Sans cendrier	Avec cendrier 3L
Gris ciment RAL 7033	59285	59315
Jaune colza RAL 1021		



Avec cendrier



Sans cendrier

Retrouvez les corbeilles 2 flux ARKEA MÉTAL (P.26) et ARKEA BOIS (P.52)



BIEN CHOISIR VOS CORBEILLES ZENO

Litrage	Tête ou couvercle	Corps
40L	• 2 ouvertures frontales	• Bois
60L	• 2 ouvertures frontales	• Bois • Alu • Extrême
	• 2 ouvertures frontales	• Alu • Extrême
80L	• Couvercle plein	• Bois
	• Couvercle entonnoir	



Version EXTREME

Zeno lattes ALU



ZENO ALU ou ZENO EXTREME

CORBEILLE A POSER OU A FIXER 60L ET 80L

- Zeno ALU : Structure et tête en acier traité anticorrosion et poudré anti-UV
- Zeno EXTREME : Structure et tête en **acier galvanisé à chaud poudré anti-UV**
- Lattes en aluminium poudré
- Serrure à clé triangulaire
- 2 ouvertures frontales réduites limitant l'introduction d'objets volumineux
- Support sac inox facilitant la mise en place et le retrait du sac
- Antivandalisme : fixation au sol possible en 3 points
- Seau en option



Lattes	ALU		EXTREME	
	60L	80L	60L	80L
■ Effet corten	57580	57579	57589	57588

NOUVEAUTÉ

CAPTEUR DE REMPLISSAGE ZENO EXTRÊME

Suivez en temps réel le remplissage de votre collecteur

- Analysez vos données
- Soyez avertis lorsqu'un contenant est rempli
- Optimisez vos tournées
- Réduisez vos coûts

Solutions connectées



Retrouvez notre service connecté (P.105)

OPTION

SEAU INTERIEUR 40L ET 60L

- Acier galvanisé
- Anse de préhension
- Fond ajouré pour faciliter le retrait du sac

- Réf. 57575 - 40L - Pour corbeille ZENO 60L
- Réf. 57574 - 60L - Pour corbeille ZENO 80L



Spécial plan vigipirate :
le bac intérieur peut se retourner pour obturer la corbeille en cas de besoin ponctuel.

*Sous réserve de respect des conditions de pose et d'entretien.

Zeno lattes BOIS

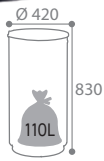
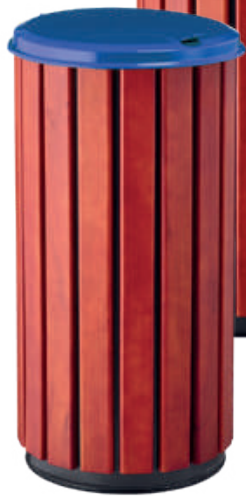

ZENO BOIS PROTEC

CORBILLE A POSER OU A FIXER 80L

- Structure et couvercle en acier traité anticorrosion et poudré anti-UV
- Version galvanisé : structure et couvercle en acier galvanisé à chaud
- Couvercle plein
- Lattes en bois vernis répondant à la norme FSC
- Support sac inox facilitant la mise en place et le retrait du sac
- Antivandalisme : fixation au sol possible en 3 points
- Seau en option

Couvercle couleur	80L
■ Gris manganèse	57602
■ Jaune colza RAL 1021	57592
■ Bleu outremer RAL 5002	57593
■ Acier galvanisé	57603
■ Acier galvanisé - Gris manganèse	57594



Livré avec seau intérieur en acier galvanisé



ZENO BOIS ACCESS

CORBILLE A POSER OU A FIXER 80L

- Structure et couvercle en acier traité anticorrosion et poudré anti-UV
- Version galvanisé : structure et couvercle en acier galvanisé à chaud
- Tête entonnoir
- Lattes en bois vernis répondant à la norme FSC
- Serrure à clé triangulaire
- Support sac inox facilitant la mise en place et le retrait du sac
- Antivandalisme : fixation au sol possible en 3 points
- Seau en option

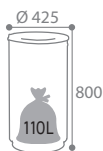

Couvercle couleur	80L
■ Gris manganèse	57604
■ Jaune colza RAL 1021	57605
■ Bleu outremer RAL 5002	57623
■ Acier galvanisé - Gris manganèse	57622

OPTION

SEAU INTERIEUR 60L

- Seau intérieur en **acier galvanisé**
- Option pour ZENO PROTEC et ZENO ACCESS
- Anse de préhension
- Fond ajouré pour faciliter le retrait du sac

■ Réf. 57574 - 60L - Pour corbeille ZENO 80L



PERSONNALISATION SUR DEVIS

ZENO BOIS

CORBILLE A POSER OU A FIXER 40L ET 60L

- Structure et tête en acier traité anticorrosion et poudré anti-UV
- Lattes en bois
- Serrure à clé triangulaire
- 2 ouvertures frontales réduites limitant l'introduction d'objets volumineux
- Antivandalisme : fixation au sol possible en 3 points

Tête couleur	40L	60L
■ Gris manganèse	57996	58210
■ Jaune colza RAL 1021	57881	57884
■ Bleu outremer RAL 5002	57882	57885

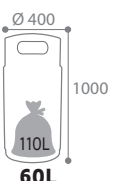
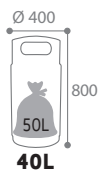



Arkéa



Vert olive



Vidage facile avec façade basculante

ARKEA

CORBEILLE FAÇADE BOIS SUR PIED - 60L

- Acier traité anticorrosion et poudré anti-UV
- Lattes en bois résineux traité "autoclave", certifié "Classe 4" (sans entretien)

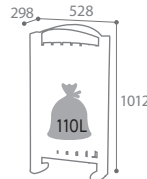

- Réf. 56339 - Bois/Vert olive RAL 6003
- Réf. 56340 - Bois/Vert mousse RAL 6005
- Réf. 56328 - Bois/Gris manganèse

Option avec cendrier sur demande



Vert mousse



EVOLUTION

ARKEA

CORBEILLE FAÇADE BOIS SUR PIED 2 X 60L

- Acier traité anticorrosion et poudré anti-UV
- Façade avec lattes traitées "autoclave" : bois certifié "Classe 4" (sans entretien)
- Ouverture par basculement de la façade vers l'avant
- Système de verrouillage du cendrier discret sans clé
- 2 plaques fixées sur les façades pour identification du tri
- Livré avec stickers à disposer sur les plaques de tri (Recyclable/Non recyclable)



Etriers facilitant la mise en place et le retrait du sac



Sangles renforçant le maintien de la façade

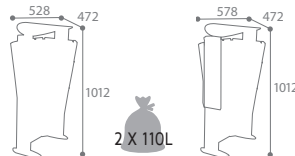

Cendrier 3L

1800 mégots

Couleur Corps gris manganèse	Sans cendrier	Avec cendrier
■ Gris ciment RAL 7033	56366	56369
■ Jaune colza RAL 1021		

CERTIFICATION

BOIS RÉSINEUX CERTIFIÉ "CLASSE 4"

Le système de traitement est nommé autoclave, sans arsenic, en conformité avec les nouvelles directives environnementales européennes. Il correspond à une imprégnation jusqu'au cœur du bois, le rendant imputrescible: résiste au pourrissement, aux insectes et aux champignons. Il donne au bois une coloration légèrement verdâtre qui s'atténue avec le temps.



Tous nos produits bois sont conformes à la directive ministérielle sur la promotion de la gestion durable des forêts (arrêtés du 05/04/05).



Avec cendrier 3L

Retrouvez nos ARKEA 2 flux MÉTAL et ETIK (P.26)





Eden

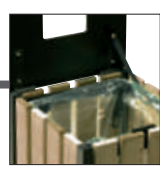

Maintien du sac par 2 "étriers" en inox



EDEN CORBEILLE A POSER OU A FIXER 50L ET 110L

- Acier traité anticorrosion et poudré anti-UV
- Lattes en bois résineux traité "autoclave", certifié "Classe 4" (sans entretien)
- Grille écrase-mégots (modèle avec cendrier uniquement) en inox brossé AISI 304 (18/10)

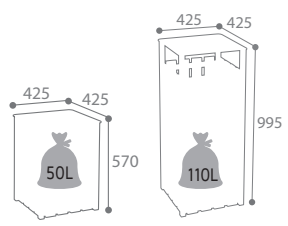

	50L	110L	
Couleur	Sans cendrier	Sans cendrier	Avec cendrier
■ Vert olive RAL 6003	57875	57876	56395
■ Vert mousse RAL 6005	57874	57877	56396
■ Gris manganèse	57873	57878	56397

110L Sans cendrier Vert olive

ACCESSOIRES

PIEDS DE FIXATION POUR CORBEILLE EDEN 50L ET 110L

- Piétement et pattes de scellement en acier galvanisé
- Fixation au sol renforcée

■ Réf. 58155 Acier galvanisé

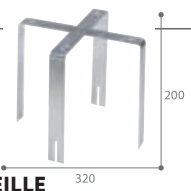

SEAU INTERIEUR POUR CORBEILLE 50L

- Acier galvanisé
- Fond ajouré (évacuation des liquides)
- Poignées de préhension

■ Réf. 56781 Acier galvanisé



Cendrier 1,5L
900 mégots

110L Avec cendrier 1,5L Gris manganèse

50L Vert mousse

Eden CERTIFIÉ CLASSE 4

Certification Cf. P.53



Maintien du sac par "étriers"



Vidage facile par retrait du seau (en option)



EDEN CORBEILLE MURALE - 20L

- Structure en acier traité anticorrosion
- Lattes en bois résineux traité "autoclave", certifié "Classe 4" (sans entretien)
- Fixation possible sur poteau

Réf. 58150 - Bois résineux

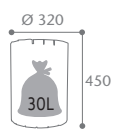

ACCESSOIRES

EDEN - SEAU INTERIEUR POUR CORBEILLE 20L

- Acier galvanisé
- Fond ajouré (évacuation des liquides)
- Anse de préhension

■ Réf. 56780 - Acier galvanisé



EDEN - POTEAU A ENFOIR POUR CORBEILLE MURALE

- Bois résineux traité "autoclave", certifié "Classe 4" (sans entretien)
- Fixation au sol par scellement

Réf. 57834 - Bois résineux



EDEN - KIT FIXATION

- Acier traité anticorrosion et poudré anti-UV / visserie inox
- Permet de fixer la corbeille EDEN sur la borne HYGECA

- Réf. 59817 - Vert olive RAL 6003
- Réf. 59814 - Vert mousse RAL 6005
- Réf. 59816 - Gris manganèse
- Réf. 59833 - Anthracite mat RAL 7016

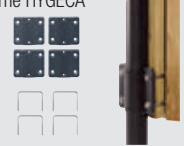

Pratique : vidage en façade



COLLEC ENTOURAGE BOIS

- Lattes en bois traitées "autoclave": bois certifié "Classe 4" (sans entretien)
- Ceinture porte-lattes et fermeture par sauterelles en inox AISI 304 (18/10)

Réf. 57800 - Bois résineux

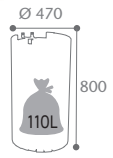

COMPOSITION





Mobisac COLLECTE ET TRI FACILITÉ

Mise en place des sacs facilitée

57228-57226 57229-57227

NOUVEAUTÉ

MOBISAC
CHARIOT DE VOIRIE 2 FLUX - 2 X 110L

- Acier peint
- Maintien des sacs par 2 supports-sacs avec "étriers"
- 2 emplacements « accessoires »
- 1 rangement porte-outils pratique
- Couvercle avec butée de préhension et tampons antibruit
- Produit livré monté et démontable
- Vendu sans accessoires (ni pelle, ni balai)

CHARIOT 2 FLUX

- Réf. 57228 - Sans couvercle - Roues caoutchouc massif
- Réf. 57229 - Sans couvercle - Roues pneumatiques
- Réf. 57226 - Avec couvercle - Roues caoutchouc massif
- Réf. 57227 - Avec couvercle - Roues pneumatiques

Chariot 2 flux sans couvercle roues pneumatiques

Chariot 2 flux avec couvercle roues caoutchouc



Facilité d'ouverture et de mise en place du sac



Roues caoutchouc massif



Roues pneumatiques



1 rangement porte-outils pratique



MOBISAC CHARIOT DE VOIRIE 110L

- Acier peint
- Maintien du sac par ceinture élastique
- 2 emplacements « accessoires »
- Vendu sans accessoires (ni pelle, ni balai)

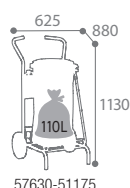

57630-51175

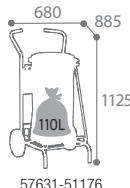

57631-51176

- Réf. 57630 - Vert mousse RAL 6005 - Avec couvercle - Roues caoutchouc massif
- Réf. 57631 - Vert mousse RAL 6005 - Avec couvercle - Roues pneumatiques
- Réf. 57175 - Vert mousse RAL 6005 - Sans couvercle - Roues caoutchouc massif
- Réf. 57176 - Vert mousse RAL 6005 - Sans couvercle - Roues pneumatiques

NOUVEAU



XERIOS

CORBELLE MURALE - 50L

- Polypropylène
- Décrochage intégral du bac
- Fixation murale ou sur poteau
- Serrure métal et clé en plastique
- Plaque écrase mégots en inox permettant l'extinction des cigarettes

- Réf. 59858 - Orange
- Réf. 59861 - Tête grise / Corps vert
- Réf. 59864 - Tête verte / Corps gris
- Réf. 59866 - Tête verte / Corps vert
- Réf. 59868 - Tête grise / Corps gris

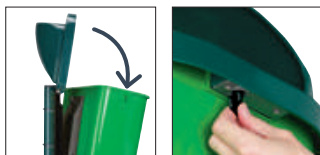

Vidage facile par simple décrochage de la cuve

Mécanisme d'ouverture à clé

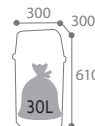

ACCESSOIRES

COLLEC POTEAU À SCELLER

- Réf. 57841 - Gris manganèse



COLLEC POTEAU CENTRÉ SUR PLATINE À FIXER

- Réf. 56873 - Gris manganèse

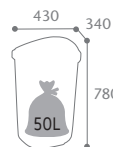

Retrouvez toutes nos bornes de propreté hygiène canine (P.57)

PROXIMI GREEN

CORBELLE MURALE - 23L

- Polypropylène **recyclé** et **recyclable** traité anti-UV
- Fixation murale ou sur poteau (Cf. P.31)
- Fourni avec 2 colliers de serrage

- Réf. 59718 - Vert



XERIOS GREEN

CORBELLE MURALE - 50L

- Polypropylène **recyclé**
- Décrochage intégral du bac
- Fixation murale ou sur poteau
- Mécanisme d'ouverture à clé
- Plaque écrase mégots en inox permettant l'extinction des cigarettes

- Réf. 54990 - Tête grise / Corps gris-vert

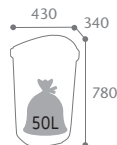

BAZI GREEN

POUBELLES DE RUE 50L, 70L ET 95L

- Polyéthylène **recyclé**
- Couverture avec système de verrouillage
- 2 poignées ergonomiques

- Réf. 57610 - Noir - 50L
- Réf. 57611 - Noir - 70L
- Réf. 57612 - Noir - 95L

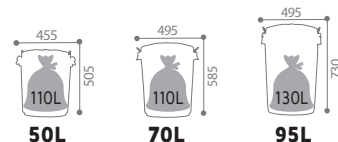

POIGNÉES INTÉGRÉES FACILITANT LE TRANSPORT



REGLISSE GREEN

LOT DE 6 POUBELLES DE RUE 80L

- Polyéthylène haute densité (PEHD) **recyclé**
- Couverture avec système de verrouillage

- Réf. 91996 - Noir



X6

ACCESSOIRES

BAZI GREEN

SOCLE À ROULETTES POUBELLE 50L, 70L ET 95L

- Facilite le déplacement de la poubelle
- 5 roulettes - Frein intégré
- Fixation par 1/4 de tour

- Réf. 57634 - Noir





Hygeca

HYGECA

DISTRIBUTEUR ET BORNE DE PROPRETE HYGIENE CANINE

- Acier traité anticorrosion et poudré anti-UV
- Ouverture frontale et serrure à clé
- **Versión 400 sacs/2 rouleaux** : 2 emplacements pour les rouleaux de sacs / régulation du débit des rouleaux avec une distribution sac à sac
- **Versión 500 sacs liasses** : maintien des sacs liasses par un crochet



Distributeur
400 sacs/
2 rouleaux
Gris
manganèse



Distributeur
500 sacs liasses
Vert mousse
(exemple de
personnalisation)

HYGECA

DISTRIBUTEUR HYGIENE CANINE MURAL OU SUR POTEAU Ø50 MM

- Fixation murale en 4 points ou sur poteau Ø50 (brides fournies)

Couleur	400 sacs/ 2 rouleaux	500 sacs liasses
■ Vert olive RAL 6003	59911	59811
■ Vert mousse RAL 6005	59910	59812
■ Gris manganèse	59912	58683
■ Anthracite mat RAL 7016	59923	59928

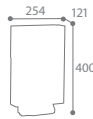

CONSOMMABLES

DOOGY SACS ROULEAUX

- Sacs à bretelles pour déchets canins en polyéthylène HD 15µ
- Prédécoupage des sachets au niveau des bretelles
- Notice d'utilisation sérigraphiée
- Dim. Rouleau : 205 x Ø70 mm

Réf. 55171 - Lot de 2000 sacs - 10 rouleaux

Réf. 55172 - Lot de 5000 sacs - 25 rouleaux
(1 rouleau = 200 sacs)



DOOGY SACS LIASSES

- Sacs pour déchets canins en polyéthylène HD 12µ
- Bande d'attache perforée et prédécoupage des sachets
- Notice d'utilisation sérigraphiée
- Dim. liasse : 400 x 180 mm

Réf. 55161 - Lot de 500 sacs = 5 liasses

Réf. 55174 - Lot de 5000 sacs = 50 liasses
(1 liasse = 100 sacs)



Compatible avec tous les distributeurs et bornes du marché

EXEMPLES DE COMPOSITION

POSSIBILITÉ D'ADAPTER SUR LA BORNE HYGECA DES CORBEILLES XERIOS (P.55), EDEN (P.53), PROXIMI (P.55), TULIPE (P.45) OU UN SUPPORT SAC (P.28).



Retrouvez le kit de fixation EDEN sur HYGECA (P.53)

LIMITE LA
CONSOMMATION
DE SACS



Mise en place facile des sacs liasses



Simplicité de mise en place des 2 rouleaux



Economique grâce à la régulation du débit des rouleaux

PERSONNALISATION SUR DEVIS

HYGECA

BORNE DE PROPRETE HYGIENE CANINE SUR POTEAU A ENFOUR

- Composition du kit à enfouir dans le sol : totem + distributeur + poteau
- Possibilité d'adapter une corbeille ou un support sac sur la borne HYGECA

Couleur	400 sacs/ 2 rouleaux	500 sacs liasses
■ Vert olive RAL 6003	59915	59810
■ Vert mousse RAL 6005	59916	59813
■ Gris manganèse	59914	58682
■ Anthracite mat RAL 7016	59918	59920

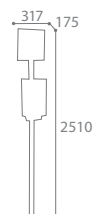



Arkea Canin



DISTRIBUTION ÉCONOMIQUE



ARKEA CANIN OU ARKEA CANIN EXTREME

DISTRIBUTEUR - 200 SACS

Arkea Canin : Acier traité anticorrosion et poudré anti-UV

Arkea Canin EXTREME : Distributeur Inox AISI 304 (18/10)

traité anticorrosion et poudré anti-UV

Pieds, brides et plaques en acier galvanisé à chaud traité anticorrosion et poudré anti-UV

- **Mural** : fixation en 2 points
- **Sur pied** : fixation au sol en 3 points
- **Pour poteau** : s'adapte sur les poteaux existants de Ø50 mm (non fournis) avec brides fournies

- Signalétique sérigraphiée

- Lot de 200 sacs rouleaux en option (réf. 55171 ou 55172) Cf. P.56



Chargement par simple décrochage

Couleur	Mural	Pour poteau	Sur pied
ARKEA CANIN			
■ Gris manganèse	59155	59181	59171
■ Gris métal RAL 9006	59156	59182	59172
■ Effet corten	59157	59183	59173
■ Anthracite mat RAL 7016	59158	59184	59174
ARKEA CANIN EXTREME			
■ Gris manganèse	54605	54606	54607



Mural

Pour poteau

NOUVEAUTÉ

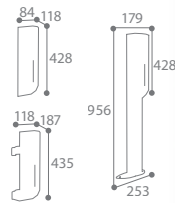

ACCESSOIRES

NOUVEAUTÉ

PLAQUE SIGNALÉTIQUE POUR POTEAU

- **Arkea Canin** : Acier traité anticorrosion et poudré anti-UV

- **Arkea Canin EXTREME** : Inox AISI 304 (18/10)

traité anticorrosion et poudré anti-UV

- Signalétique sérigraphiée

■ Réf. 59228 - ARKEA CANIN - Gris manganèse

■ Réf. 54608 - ARKEA CANIN EXTREME - Gris manganèse

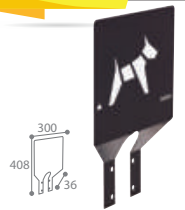

Retrouvez la législation (P.108)



Sur pied

Version EXTREME



ARKEA CANIN

CORBEILLE SUR PIED AVEC DISTRIBUTEUR DE 200 SACS

- Acier traité anticorrosion et poudré anti-UV
- Système de verrouillage du distributeur discret sans clé
- Fixation en 4 points au sol
- Ouverture aisée par basculement de la cuve vers l'avant
- Ouverture réduite pour limiter l'introduction d'objet volumineux
- Etrier facilitant la mise en place et le retrait du sac
- Signalétique incitative sérigraphiée
- Rouleau de 200 sacs : régulation du débit des rouleaux avec une distribution sac à sac
- Lot de 200 sacs rouleaux en option (réf. 55171) Cf. P.56

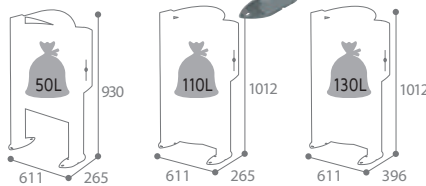

Couleur	40L	60L	100L
■ Gris manganèse	59160	59150	59145
■ Gris métal RAL 9006	59161	59151	59146
■ Anthracite mat RAL 7016	59163	59153	59148
■ Effet corten	59164	59154	59149



Retrouvez l'ensemble de nos gammes de corbeilles ARKEA murale ou sur pied (P.41)



TOP DES VENTES



6L/30L - Gris ciment
3600 mégots



12L/60L - Gris manganèse
7200 mégots

Patins en polypropylène évitant le contact avec le sol

SPÉCIAL ZONE DE PAUSE



Vidage facile par retrait du tiroir et basculement de la cuve.



KOPA

CENDRIER / CORBEILLE SUR PIED

- Corps acier traité anticorrosion
- Profilés aluminium poudrés anti-UV
- Serrure à clé triangulaire
- Sac maintenu par des "étriers"
- Grille écrase-mégots en inox AISI 304 (18/10)
- Patin évitant la corrosion du socle
- Fixation au sol possible en 4 points
- Autocollant "Cigarette" fourni

Couleur	6L/30L	12L/60L
■ Gris ciment RAL 7033	56445	56447
■ Gris métal RAL 9006	56431	56461
■ Gris manganèse	56446	56448
■ Anthracite mat RAL 7016	56590	56591
■ Gris RAL 9006 / Flanc manganèse	56161	56163

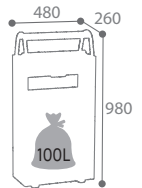
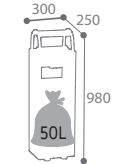

*Sous réserve de respect des conditions de pose et d'entretien

Kopa PERSONNALISEZ AVEC VOTRE LOGO



2L - Gris ciment



1L - Gris 9022 / Flanc gris manganèse



KOPA

CENDRIER MURAL

- Acier traité anticorrosion et poudré anti-UV
- Fixation murale en 4 points
- Serrure à clé triangulaire
- Vidage par décrochage
- Autocollant "Cigarette" fourni

Couleur	1L	2L
■ Effet corten	57672	57673
■ Gris ciment RAL 7033	56425	56435
■ Gris RAL 9022	56428	56438
■ Gris manganèse	56429	56439
■ Anthracite mat RAL 7016	56592	56593
■ Gris RAL 9022/Flanc manganèse	56407	56258

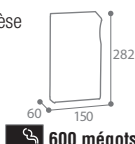

600 mégots

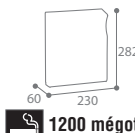

1200 mégots



KOPA

CENDRIER / CORBEILLE MURAL 2L/15L

- Acier traité anticorrosion et poudré anti-UV
- Fixation murale en 4 points
- Vidage par décrochage
- Serrure à clé triangulaire
- Fixation possible sur poteau
- Autocollant "Cigarette" fourni

Couleur	2L/15L
■ Effet corten	57669
■ Gris ciment RAL 7033	56440
■ Gris RAL 9022	56443
■ Gris manganèse	56444
■ Anthracite mat RAL 7016	56589
■ Gris RAL 9022/Flanc manganèse	56153



1200 mégots



Gris 9022 / Flanc gris manganèse

Gris manganèse

ACCESSOIRES

POTEAU A ENFOUR POUR CENDRIER / CORBEILLE MURAL

- Acier poudré anti-UV
- Fixation au sol par scellement
- Réf. 57693 - Gris manganèse

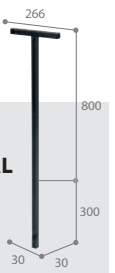



Arkea Vote

A vous de voter !



GRANDE CAPACITÉ

ARKEA VOTE

CENDRIER DE VOTE - 2 X 3L

- Acier traité anticorrosion et poudré anti-UV
- Vitre en verre trempé 4 mm résistante aux brûlures de cigarette
- Plaque de 4 autocollants fournie
- Fixation sur poteau : Brides de fixation fournies en acier zingué
- Verrouillage discret du cendrier sans clé
- Vidage par simple retournement



- Réf. 59250 - Gris manganèse - Mural
- Réf. 59260 - Gris manganèse - Pour poteau

3600 mégots

Retrouvez nos poteaux (P.30)



INCITE DE FAÇON LUDIQUE À JETER SON MÉGOT



Plaque écrase mégot en inox



VIDAGE SIMPLE ET RAPIDE FAIBLE ENCOMBREMENT OUVERTURE PRATIQUE



DISCO

CENDRIER MURAL

- 1,5L et 0,5L : inox poudré ou brossé AISI 304 (18/10)
- Fixation murale en 2 points
- Vidage par décrochage et retournement
- Grille écrase-mégots
- Autocollant "Cigarette" fourni

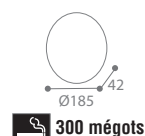

300 mégots

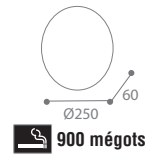

900 mégots

Couleur	0,5L	1,5L
■ Inox brossé	59005	-
■ Gris RAL 9022	58628	58638
■ Gris manganèse	58645	58639
■ Anthracite mat RAL 7016	58608	58659
■ Effet corten	58600	58670

Exemple d'autocollant positionné



Vidage par retournement



0,5L

1,5L



MEGOTUBE

CENDRIER MURAL

- Acier poudré anti-UV
- Fixation murale en 1 point
- Installation sous abri
- Autocollant "Cigarette" fourni

300 mégots

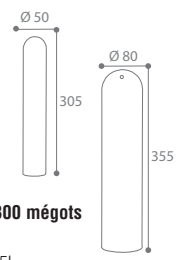

- Réf. 58840 - Gris manganèse - 0,5L
- Réf. 58839 - Gris manganèse - 1,5L

900 mégots

Retrouvez nos plaques signalétique (P.31)





Arkea

Mural

1800 mégots



Vidage par simple retournement

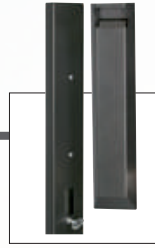

Plaque de fixation murale

GARANTIE 5 ans GARANTIE

VERSION EXTREME

ARKEA OU ARKEA EXTREME

CENDRIER MURAL - 3L

- Arkea** : Acier traité anticorrosion et poudré anti-UV
Arkea EXTREME : Distributeur : inox AISI 304 18/10 traité anticorrosion et poudré anti-UV. Brides : acier galvanisé à chaud traité anticorrosion et poudré anti-UV
- Fixation murale Arkea en 2 points
 - Serrure à clé triangulaire (modèle avec serrure uniquement)
 - Autocollant "Cigarette" fourni

Couleur	Mural sans serrure	Mural avec serrure
ARKEA		
■ Gris ciment RAL 7033	56510	56505
■ Gris métal RAL 9006	56513	56508
■ Gris manganèse	56514	56509
■ Anthracite mat RAL 7016	56146	56145
ARKEA EXTREME		
■ Gris manganèse	54599	54598

NOUVEAU



Mural sans serrure
Gris ciment

Mural avec serrure
Gris manganèse



Sur pied

ARKEA OU ARKEA EXTREME

CENDRIER SUR PIED - 3L

- Arkea** : Acier traité anticorrosion et poudré anti-UV
Arkea EXTREME : Distributeur : inox AISI 304 18/10 traité anticorrosion et poudré anti-UV. Pied : acier galvanisé à chaud traité anticorrosion et poudré anti-UV
- Fixation au sol en 3 points
 - Serrure à clé triangulaire (modèle avec serrure)
 - Autocollant «Cigarette» fourni

1800 mégots

Couleur	Sur pied sans serrure	Sur pied avec serrure
ARKEA		
■ Gris ciment RAL 7033	56520	56515
■ Gris métal RAL 9006	56523	56518
■ Gris manganèse	56524	56519
■ Anthracite mat RAL 7016	56148	56147
ARKEA EXTREME		
■ Gris manganèse	54600	54601

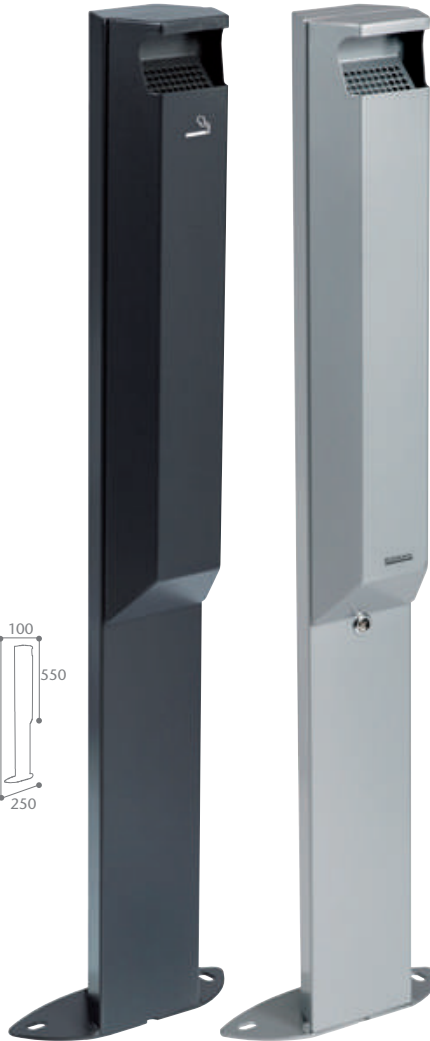
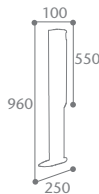

Sur pied - Sans serrure
Anthracite mat

Sur pied - Avec serrure
Gris métal

ACCESSOIRES



COLLEC

PLAQUE SIGNALÉTIQUE DE TRI POUR POTEAU "MÉGOTS"

- COLLEC** : Acier traité anticorrosion et poudré anti-UV
COLLEC EXTREME : Inox AISI 304 18/10 traité anticorrosion et poudré anti-UV
- Signalétique sérigraphiée
 - Permet d'identifier l'espace fumeur
 - Gris manganèse

- NOUVEAU ■ Réf. 56056 - COLLEC
 ■ Réf. 55012 - COLLEC EXTREME

La version ARKEA 3L pour poteau est idéale pour compléter vos installations et réduire la quantité de mégots au sol.

Sur poteau

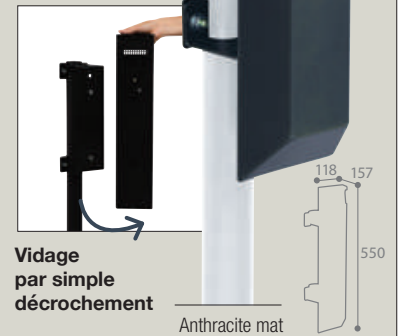

Vidage par simple décrochement

Anthracite mat

ARKEA

CENDRIER POUR POTEAU - 3L

- Acier traité anticorrosion et poudré anti-UV
- Peut s'adapter sur les poteaux existants de Ø 50 mm (non fournis)
- Fixation sur poteau avec brides fournies
- Autocollant «Cigarette» fourni

1800 mégots

Couleur	Pour poteau sans serrure
■ Gris ciment RAL 7033	56140
■ Gris métal RAL 9006	56143
■ Gris manganèse	56144
■ Gris manganèse EXTREME	54602
■ Anthracite mat RAL 7016	56141

Retrouvez tous nos poteaux 1, 2 et 3 flux Ø 50 mm (P.30)

NOUVEAU

*Sous réserve de respect des conditions de pose et d'entretien.



En France,
30 milliards
de mégots jetés
à même
le sol



STOP aux mégots !

Un mégot met 10 à 12 ans pour disparaître définitivement et un seul d'entre eux suffit à polluer 500 litres d'eau.

Agissons pour la propreté de nos lieux de convivialité.

Pensez à équiper vos espaces publics avec nos cendriers.

Retrouvez la loi anti-tabac (P.109)

Source : INEPIS

COLLEC PLAQUE SIGNALÉTIQUE DE TRI MURALE "MÉGOTS"

COLLEC : Acier traité anticorrosion et poudré anti-UV

COLLEC EXTREME : Inox AISI 304 18/10 traité anticorrosion et poudré anti-UV

- Signalétique sérigraphiée
- Permet d'identifier l'espace fumeur



- NOUVEAU**
- Réf. 56053 - COLLEC
 - Réf. 55000 - COLLEC EXTREME

KOA CENDRIER MURAL - 2,5L

- Acier traité anticorrosion et poudré anti-UV
- Fixation murale en 4 points
- Serrure à clé triangulaire
- Autocollant "Cigarette" fourni

1300 mégots

- Réf. 56458 - Gris métal RAL 9006
- Réf. 56459 - Gris manganèse
- Réf. 56597 - Anthracite mat RAL 7016



Décrochage facile



Vidage par simple retournement

Gris métal

Anthracite mat



Décrochage facile

KOA CENDRIER SUR PIED - 2,5L

- Acier traité anticorrosion et poudré anti-UV
- Fixation au sol en 2 points
- Vidage par décrochage
- Serrure à clé triangulaire
- Autocollant "Cigarette" fourni

1300 mégots

- Réf. 56468 - Gris métal RAL 9006
- Réf. 56469 - Gris manganèse
- Réf. 56598 - Anthracite mat RAL 7016



Bac intérieur intégré

Mural ou sur pied



Anthracite mat

ACCESSOIRES

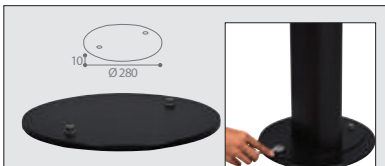

KOA LEST POUR CENDRIER SUR PIED 2,5L

- Acier traité anticorrosion et poudré anti-UV
- Disque de lestage 5 Kg
- Fixation au cendrier en 2 points
- Permet de déplacer facilement le cendrier

- Réf. 56493 - Gris manganèse

KOA CENDRIER SUR PIED OU MURAL - 10L

- Acier traité anticorrosion et poudré anti-UV
- Fixation au sol en 3 points ou murale en 4 points
- Serrure à clé triangulaire
- Autocollant "Cigarette" fourni

5800 mégots

- Réf. 56498 - Gris métal RAL 9006
- Réf. 56499 - Gris manganèse
- Réf. 56599 - Anthracite mat RAL 7016



Gris manganèse



Gris métal



Mobilier urbain Cendrier

POUR ZONES DE PAUSE
ET INSTALLATIONS
SOUS ABRIS



Gris manganèse

Inox brossé



KALIPSO

CENDRIER BAC A SABLE A POSER - 0,15L

- Acier poudré anti-UV ou inox brossé
- bac à sable KALIPSO (Réf.59690 et Réf.59693) et KIPSO (Réf. 58958)
- Grille retire-mégots
- Sac de sable de 1 Kg fourni
- Autocollant «Cigarette» fourni

90 mégots

- Réf. 59690 - Gris manganèse
- Réf. 59693 - Inox brossé



KIPSO

CENDRIER/CORBEILLE A POSER - 0,25L / 17,5L

- Acier poudré anti-UV ou inox brossé
- Socle plastique noir

150 mégots

CENDRIER BAC A SABLE / CORBEILLE

- Tête bac à sable (anti-odeurs) + grille retire-mégots
- Sac de sable de 1 Kg fourni

■ Réf. 58958 - Inox brossé

CENDRIER ETOUFFOIR / CORBEILLE

- Tête étouffoir (évite la propagation des fumées de cigarettes)

- Réf. 58945 - Gris manganèse
- Réf. 58948 - Inox brossé



Tête bac à sable amovible avec anse de préhension

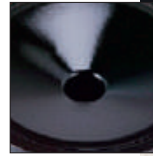

Tête étouffoir amovible

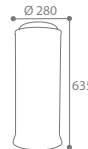

Tête bac à sable Inox brossé



Tête étouffoir Gris manganèse



Tête étouffoir Inox brossé

OSEZ LA COULEUR ! **100% personnalisable** PERSONNALISATION SUR DEVIS

CONSOMMABLES

KIPSO SAC DE SABLE

- Sable fin à changer une fois par semaine
- Neutralise les odeurs du tabac
- Consommable pour les cendriers tête bac à sable KALIPSO (Réf.59690 et Réf.59693) et KIPSO (Réf. 58958)



Réf. 59640 - 1 kg

Réf. 59704 - 10 kg



Grille écrase-mégots inox AISI 304 (18/10) maintenu par chaînette



CYVOMAX GREEN

POUBELLE AVEC COUVERCLE A TRAPPE ET GRILLE ÉCRASE-MÉGOTS - 52L

- Polyéthylène **recyclé**
- Blocage et retour automatique de la trappe par levier et ressort
- Sac maintenu par des "étriers"

■ Réf. 57428 - Noir

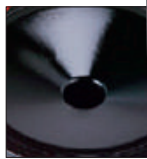
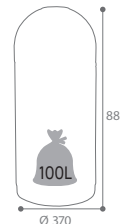

Tête étouffoir amovible



Tête amovible



Cendrier étouffoir / corbeille

Cendrier amovible / corbeille



CENDEO

CENDRIER / CORBEILLE A POSER - 0,15L / 12,5L

- Acier poudré anti-UV
- Socle plastique noir

90 mégots

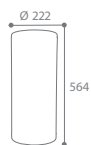

ACCESSOIRES

COLLEC GRILLE ECRASE-MEGOTS

- Inox AISI 304 (18/10)
- Fixation sur un support sac sur poteau
- Signalétique visible
- Permet l'extinction des cigarettes

■ Réf. 57168 - Inox

COMPOSITION

57841 + 58216 + 57168

Coloris	Tête étouffoir	Tête amovible
■ Gris manganèse	59775	59769

Intérieur





Papea ULTRA ROBUSTE

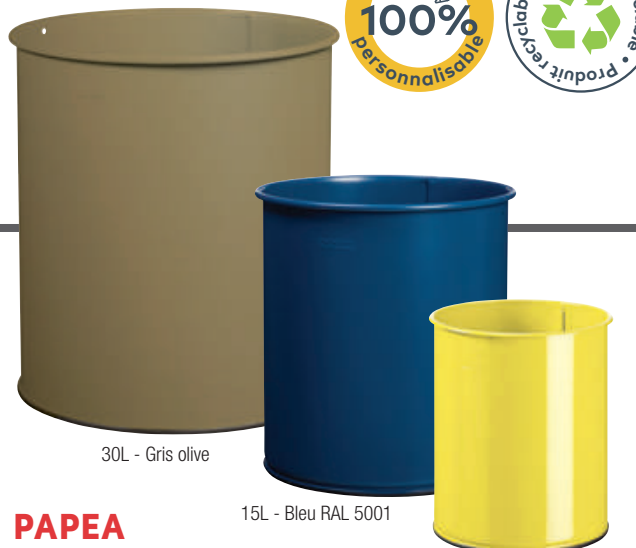

30L - Gris olive

15L - Bleu RAL 5001

8L - Jaune soufre

PAPEA

CORBEILLE A PAPIER 8L, 15L, 30L

- Acier poudré anti-UV
- Embase joint caoutchouc protégeant des produits d'entretien et évitant les rayures sur le sol.

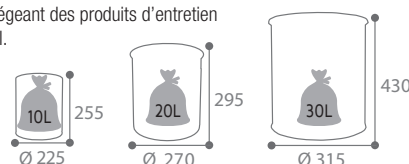

8L

15L

30L

Couleur	8L	15L	30L
☐ Blanc signalisation RAL 9016	59781	59580	59802
■ Gris manganèse	59791	59583	58999
■ Gris RAL 9022	59804	59805	59803
■ Jaune soufre RAL 1016	59845	59827	59850
■ Bleu RAL 5001 mat lisse	59710	59750	59800
■ Gris olive RAL 7002 texturé	59711	59751	59801
■ Inox	59785	59592	-

OSEZ LA COULEUR ! PERSONNALISATION SUR DEVIS - DÉCOUVREZ NOS TEINTES STANDARDS P.102



Neo



ANTI-FEU



Principe d'auto-extinction (Cf. P.73)

NOUVEAUTÉ

NEO

CORBEILLE ANTI-FEU

- Acier poudré anti-UV et fond en acier galvanisé
- Tête étouffoir : empêche la combustion des déchets et arrête la propagation du feu
- Homologation des poubelles Neo par un organisme indépendant habilité CNPP* cf p.109

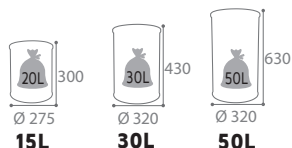

15L

30L

50L

Couleur	15L	30L	50L
■ Bleu outremer RAL 5002	52155	52156	52157
■ Rouge signalisation RAL 3020	52161	52162	52163
■ Jaune colza RAL 1021	52277	52278	52207
■ Gris clair RAL 9022	52815	52816	52817
☐ Blanc signalisation RAL 9016	52140	52141	52142
■ Gris manganèse	52810	52811	52812



15L

30L

50L

Retrouvez nos collecteurs grand litrage 90L/110L (P.73)



*Centre National de Prévention et de Protection - Essais réalisés sans sac.

Cuba

PRATIQUE, ESTHÉTIQUE ET DISCRET SUR LE BUREAU



PERSONNALISEZ
AVEC VOTRE LOGO



CUBA

POUBELLE DE BUREAU - 1L

- Acier poudré anti-UV
- 2 tampons amortisseurs de bruit
- Utilisation et vidage par soulèvement du couvercle
- Consommables en option (Réf. 55175)

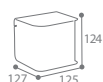

- Réf. 55730 - Blanc signalisation RAL 9016
- Réf. 55731 - Gris manganèse

Compléter le chemin
de tri sélectif avec
notre offre CUBATRI
(P.8 à 11)



FACILITÉ DE NETTOYAGE
NON VISUALISATION DES DÉCHETS

CONSOMMABLES

CUBA GREEN

LOT DE 50 SACS PAPIER

- Papier brun **recyclé** 50 gr
(100% biodégradable, recyclable)
- Certifié PEFC (garantie d'une gestion durable des forêts - Cf. P.108)



Réf. 55175 - Brun



PEPS

CORBEILLE A PAPIER 40L LOT DE 4 CORBEILLES

- Polypropylène
- Parois lisses
- Bord de préhension

■ Réf. 59484 - Noir - Le lot de 4

X4

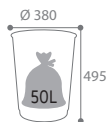

CAP GREEN

CORBEILLE A PAPIER 16L LOT DE 20 CORBEILLES

- Polypropylène **recyclé** et **recyclable**
- Légère grâce à sa paroi ajourée "baguette"
- Bord de préhension et fond plein

■ Réf. 59490 - Noir - Le lot de 20

X20



COUVERCLE AVEC CLAPET COULISSANT



OKTOP

POUBELLE A COUVERCLE COULISSANT - 50L

- Corps en polypropylène
- Vidage par décrochement de la tête

■ Réf. 59838 - Gris clair / Gris foncé



Paceo

DÉLIMITEZ VOS ESPACES D'ACCUEIL

MURALE

PACEO

BARRIERE DE DELIMITATION MURALE À CEINTURE RETRACTABLE

- Acier peint
- Sangle rétractable et verrouillable (3m)
- Fixation murale en 4 points
- Support mural fourni

Couleur	Mural
■ Gris manganèse - sangle noire	51756
■ Bleu mat lisse RAL 5001 - sangle noire	51758
■ Gris manganèse - sangle rouge	51890
■ Gris manganèse - sangle bleue	51891
■ Gris manganèse - sangle noire/jaune	51892
■ Gris manganèse - sangle rouge/blanc	51893

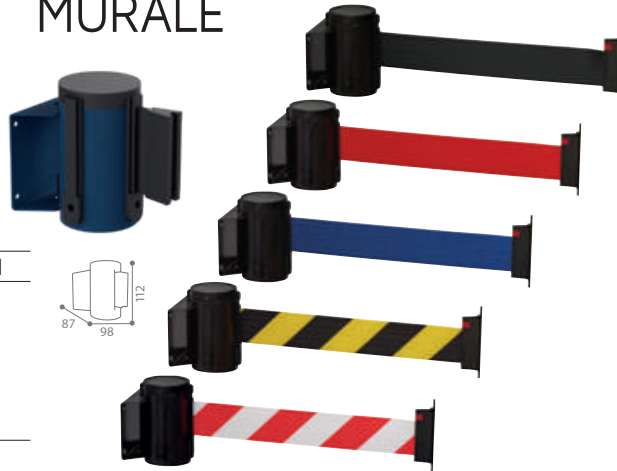

100% PERSONNALISABLE (MARQUAGE SANGLE SUR SIMPLE DEMANDE)



PACEO

LOT DE 2 BARRIERES DE DELIMITATION SUR SOCLE A CEINTURE RETRACTABLE

- Acier peint ou Inox
- Sangle rétractable et verrouillable (3m) : installation sur un autre poteau ou sur un support mural fourni
- Ø tube : 63.5mm / Epaisseur platine : 6mm*
- 6 patins en caoutchouc sous la platine

Couleur	Sur socle (Lot de 2)
■ Gris manganèse - sangle noire	51741
■ Inox - sangle noire	51740
■ Bleu mat lisse RAL 5001 - sangle noire	51759
■ Gris manganèse - sangle rouge	51885
■ Gris manganèse - sangle bleue	51886
■ Gris manganèse - sangle noire/jaune	51887
■ Gris manganèse - sangle rouge/blanc	51888



INSTALLATION EN ESPACE COUVERT



ACCESSOIRES

PANNEAU A4 POUR BARRIERE DE DELIMITATION

- Acier chromé
- Support de fixation en plastique
- Panneau rotatif vertical d'information
- Double plaque en plexiglas pour document au format A4

■ Réf. 51748 - Chromé



*Sur inox



Paysage

Portrait

Indik



INDIK

PANNEAU INFORMATION SUR PIED - A4

- Acier peint anti-UV
- 4 pieds réglables
- Livré monté
- Panneau d'information vertical ou horizontal
- Fourni avec une pochette aimantée magnétique



Pochette aimantée magnétique

Couleur	Paysage	Portrait
□ Blanc signalisation RAL 9016	55008	55006
■ Gris manganèse	55009	55007



Collectik

IDÉAL POUR LES PARKINGS, MAGASINS...



Vidage simple par trappe aimantée



COLLECTIK COLLECTEUR DE TICKETS - 5L

- Acier poudré anti-UV
- Charnière en inox
- Ouvertures réduites limitant l'introduction d'objets volumineux
- Vidage facilité grâce à une trappe aimantée située en dessous du produit

■ Réf. 51336 - Gris manganèse

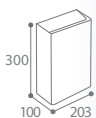

Salsa ANTI-TRACES



Ouverture/fermeture en un mouvement

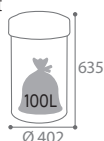

SALSA POUBELLE A COUVERCLE BASCULANT RONDE - 60L

- Corps et couvercle en inox (traitement anti-traces de doigts)
- Couvercle basculant avec contrepoids stabilisateur réglable
- Épaisseur couvercle : 0,5 mm / Corps : 0,4mm
- 2 poignées de préhension intégrées sur le corps
- Embase : plastique polypropylène protégeant des produits d'entretien

■ Réf. 51880 - Inox

ACCESSOIRES

SEAU PLASTIQUE 40L POUR POUBELLE SALSA

- Polypropylène
- Anse métal de préhension

■ Réf. 51881 - Noir



EVOLUTION



Kipso VOS PARAPLUIES BIEN AU SEC !



KIPSO PORTE-PARAPLUIES - 28L

- Acier poudré anti-UV ou inox brossé
- Socle plastique noir protégeant des produits d'entretien et évitant les rayures sur le sol.

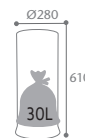

Couleur

- Blanc signalisation RAL 9016
- Gris manganèse
- Gris RAL 9022
- Inox
- Jaune soufre RAL 1016
- Gris olive mat texture RAL 7002
- Bleu mat lisse RAL 5001

Corps Plein

- 58536
- 58969
- 58537
- 58979
- 58732
- 59131
- 59132

Corps Perforé

- 59101
- 59105
- 59103
- 59100
- 59104
- 59114
- 59115



Corps plein

Corps perforé





Intérieur

Accueil / Poubelle espace commun



Handtouch Sensitive



Ouverture par pression

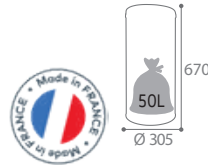

HANDTOUCH POUBELLE AVEC COUVERCLE A OUVERTURE PAR PRESSION - 45L

- Corps acier poudré anti-UV ou inox
- Couvercle en ABS
- Système d'ouverture manuel
- Seau intérieur plastique amovible avec anse métal
- Embase joint caoutchouc

Couleur	45L
<input type="checkbox"/> Blanc signalisation RAL 9016	93580
<input checked="" type="checkbox"/> Gris manganèse	93581
<input type="checkbox"/> Gris RAL 9022	93582
<input type="checkbox"/> Inox	93590
<input type="checkbox"/> Jaune soufre RAL 1016	93588
<input type="checkbox"/> Bleu mat lisse RAL 5001	93593
<input type="checkbox"/> Gris olive mat texture RAL 7002	93594



Ouverture automatique



SENSITIVE POUBELLE AVEC COUVERCLE A OUVERTURE AUTOMATIQUE - 45L

- Corps acier poudré anti-UV ou inox
- Couvercle en ABS
- Système d'ouverture automatique infrarouge rapide et silencieux
- Possibilité d'ouverture prolongée grâce au bouton open & close sans contact
- Seau intérieur plastique amovible avec anse métal
- Embase joint caoutchouc
- 4 Piles LR6 non fournies
- **Méthode HACCP**

Couleur	45L
<input type="checkbox"/> Blanc signalisation RAL 9016	93560
<input checked="" type="checkbox"/> Gris manganèse	93561
<input type="checkbox"/> Gris RAL 9022	93562
<input type="checkbox"/> Inox	93570
<input type="checkbox"/> Jaune soufre RAL 1016	93568
<input type="checkbox"/> Bleu mat lisse RAL 5001	93573
<input type="checkbox"/> Gris olive mat texture RAL 7002	93574

Push L'INCONTOURNABLE



PUSH POUBELLE AVEC COUVERCLE A TRAPPE - 45L

- Acier poudré anti-UV ou inox
- Sac maintenu par des "étriers"
- Trappe en inox avec retour automatique

Couleur	45L
<input type="checkbox"/> Blanc signalisation RAL 9016	57467
<input checked="" type="checkbox"/> Gris manganèse	57469
<input type="checkbox"/> Gris RAL 9022	59793
<input type="checkbox"/> Inox	57468
<input type="checkbox"/> Jaune soufre RAL 1016	57423
<input type="checkbox"/> Bleu mat lisse RAL 5001	57478
<input type="checkbox"/> Gris olive mat texture RAL 7002	57479

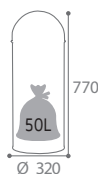

Gris olive



Jaune soufre



Gris



Sac maintenu par des "étriers"





Multigob IDÉAL EN ZONES DE PAUSE

MULTIGOB COLLECTEUR DE GOBELETS

- Tête en polyéthylène
- Réceptacle pour gobelets (Ø maximum 70mm)
- Plaque de séparation entre les déchets divers et les gobelets
- Etriers pour maintien du sac



Etriers pour maintien du sac



MULTIGOB GREEN

- Version « Tout plastique »**
- Corps en **polyéthylène recyclé**
 - Léger et maniable



Gris

Signalétique intégrée

Blanc signalisation

MULTIGOB

- Version « Corps métal »**
- Corps acier poudré avec embase en polypropylène

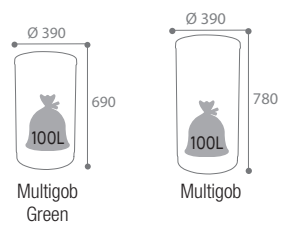

Couleur	1600 gobelets	800 gobelets / Corbeille 25L
■ Noir - Plastique	57342	57403
■ Gris manganèse - Métal	56210	56213
■ Gris RAL 9022 - Métal	56211	56214
□ Blanc signalisation RAL 9016 - Métal	56212	56215



Cyvomax



CYVOMAX GREEN POUBELLE AVEC COUVERCLE A TRAPPE - 52L

- Polyéthylène **recyclé**
- Blocage et retour automatique de la trappe par levier et ressort
- Sac maintenu par des "étriers"

■ Réf. 58033 - Noir - Sans cendrier

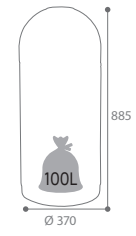



Intérieur

Poubelle alimentaire



Gobtout

IDÉALE POUR LES SANDWICHES, CAFÉS...

ANTIVANDALISME

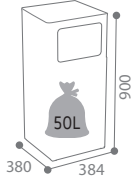

Seau en acier galvanisé intégré



CONFIEZ-NOUS VOS PROJETS SUR MESURE

DÉCOUVREZ LES MEUBLES DE TRI SELECTIF ALITRI POUR RESTAURATION COLLECTIVE VOIR P. 18



GOBTOUT

POUBELLE SNACK - 40L

- Acier poudré anti-UV
- Charnière en inox
- Surface plane sur le dessus de la poubelle permettant la dépose de plateaux
- Seau de 40L en acier galvanisé avec anse fournie
- Insertion de déchets facilitée grâce à 3 grandes ouvertures
- Pieds en plastique évitant le contact avec le sol
- Antivandalisme : verrouillage de la porte par serrure à clé et fixation possible au sol en 4 points

■ Réf. 59854 - Gris manganèse

Collecroule



COLLECROULE

SUPPORT SAC MOBILE A PEDALE 50L ET 110L

- Acier poudré anti-UV ou Inox
- Large pédale
- Maintien du sac par ceinture élastique
- Méthode HACCP

50L

■ Réf. 57371 - Gris RAL 9022*

110L

- Réf. 57330 - Gris RAL 9022*
- Réf. 57370 - Blanc signalisation RAL 9016
- Réf. 56501 - Inox



Poignée de transport pour une meilleure maniabilité

Blanc signalisation 110L

Roues lisses

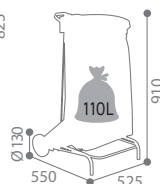
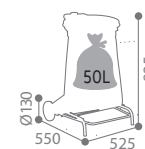

ACCESSOIRES

NOUVEAUTÉ

PLAQUE DE JONCTION ÎLOT

- Plaque en acier poudré anti-UV
- 4 colliers en PVC vissés sur la plaque
- Idéal pour constituer des îlots de tri
- Permet de joindre 2 supports-sacs COLLECROULE ou TUBAG

■ Réf. 57223 - Gris manganèse

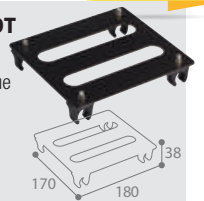

Retrouvez nos supports sacs mobiles couvercle couleur (P.22)



Mobily

3 LITRAGES



Couvercle rabattable

MOBILY

POUBELLE MOBILE A PEDALE 60L, 80L ET 120L

- Polyéthylène haute densité (PEHD)
- Roues lisses
- Poignée de transport
- Plaque de stickers (Réf. 50297) en option
- **Méthode HACCP**

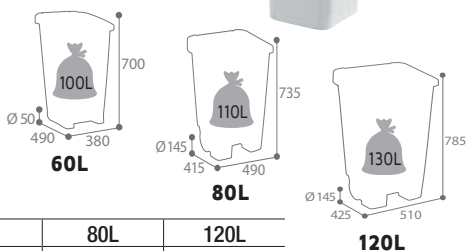

Couleur	60L	80L	120L
<input type="checkbox"/> Blanc	59837	59185	59200

Retrouvez nos nouvelles corbeilles Mobily Green en polyéthylène haute densité recyclé (P.21)



Boogy FONCTIONNEL

TRINGLERIE EN INOX RÉSISTANTE À LA CORROSION

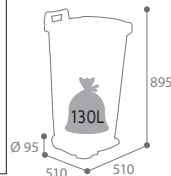

BOOGY

POUBELLE MOBILE A PEDALE - 90L

- Polyéthylène
- Tringlerie inox AISI 304 (18/10)
- Large pédale et poignée intégrée en façade
- Poignée de transport
- Plaque de stickers (Réf. 50297) en option
- **Méthode HACCP**

Réf. 56700 - Blanc



EVOLUTION

Retrouvez notre planche de stickers Tri Sélectif Réf. 50297 (P.21)



Utilo 4 LITRAGES



Poignée de préhension

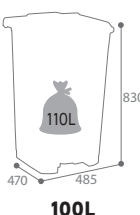
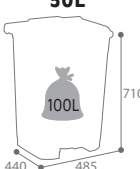

UTILO

POUBELLE À PÉDALE 30L, 50L, 80L ET 100L

- Polypropylène
- Large pédale en façade
- Tringlerie plastique
- Résistant et facile à entretenir
- Plaque de stickers (Réf. 50297) en option
- **Méthode HACCP**

- Réf. 54020 - Blanc - 30L
- Réf. 54040 - Blanc - 50L
- Réf. 54060 - Blanc - 80L
- Réf. 54080 - Blanc - 100L

Large pédale

Retrouvez nos collecteurs couvercle couleur (P.20)



Pratik



COMPOSEZ VOTRE COLLECTEUR EN 3 ÉTAPES



PRATIK

COLLECTEUR ALIMENTAIRE - 100L

- Polyéthylène haute densité (-50° à 80/120°C)
- **Adapté au contact alimentaire**

Couleur	Corps	Couvercle
<input type="checkbox"/> Blanc	56285	56290

ACCESSOIRES

SOCLE A ROULETTES

- Compatible avec les poubelles PRATIK 100L
- 5 roues
- Frein intégré

Réf. 57633 - Noir



Meilleur maintien du collecteur sur le socle



Tubag

GRANDE MANIABILITÉ



Sur pieds

Sur roulettes



TUBAG

SUPPORT SAC TUBULAIRE - 110L

- Acier poudré anti-UV
- Ø tube : 18 mm
- Maintien du sac par tension

Couleur	Sur pieds	Sur roulettes
■ Bleu outremer RAL 5002	57533	57529
■ Jaune colza RAL 1021	57534	57530
■ Vert mousse RAL 6005	57535	57531
■ Gris manganèse	57536	57532
□ Blanc signalisation RAL 9016	57541	57540

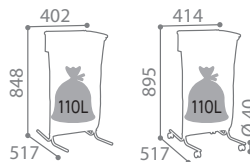

ACCESSOIRES

EVOLUTION



Facile à installer sur le support sac

TUBAG

PLAQUE SIGNALÉTIQUE DE TRI

- Acier poudré anti-UV
- Signalétique sérigraphiée
- Permet d'identifier le tri

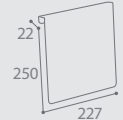

Couleur

■ Bleu outremer - Papier	56012
■ Vert mousse - Verre	56014
■ Jaune colza - Emballages	56013
■ Gris manganèse - Autres déchets	56015

EVOLUTION

PLAQUE DE JONCTION POUR ILOT

NOUVEAUTÉ

- Plaque en acier poudré anti-UV
- 4 colliers en PVC vissés sur la plaque
- Idéal pour constituer des îlots de tri
- Permet de joindre 2 supports-sacs TUBAG ou COLLECROULE



■ Réf. 57223 - Gris manganèse

Tubo



TUBO

POUBELLE MURALE - 80L

- Acier traité anticorrosion et poudré anti-UV
- Maintien du sac par "étriers"
- Fixation murale facilitée avec plaque non fournie (Cf. P.25)
- Fixation sur poteau possible avec brides (fournies) et poteau non fourni (Cf. P.24)

- Réf. 58146 - Gris manganèse
- Réf. 58147 - Gris manganèse/Jaune colza RAL 1021
- Réf. 58148 - Gris manganèse/Vert mousse RAL 6005
- Réf. 58149 - Gris manganèse/Bleu outremer RAL 5002
- Réf. 58144 - Gris manganèse/Rouge Signalisation RAL 3020

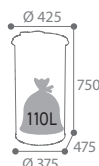

ACCESSOIRES

COLLEC

PLAQUE DE FIXATION MURALE

- Permet de fixer plus facilement la poubelle sur le mur (besoin de 2 plaques pour TUBO)

■ Réf. 57024 - Gris manganèse



POTEAU SUPPORT 3 FLUX À POSER + KIT BRIDES

- Acier traité anticorrosion et poudré anti-UV

■ Réf. 58819+58837 - Gris manganèse



Retrouvez tous nos poteaux (P.30)



Evaluation technique réalisée par le CNPP* :
produit conforme à la spécification technique. CNPP : organisme certificateur dans les domaines de la prévention et de la protection incendie en s'appuyant sur les compétences de ses laboratoires et services d'inspections et d'audits.



Principe d'auto-extinction

Neo



ANTI-FEU

NEO

NOUVEAUTÉ

CORBEILLE ANTI-FEU

- Acier poudré anti-UV et fond en acier galvanisé
- Tête étouffoir : empêche la combustion des déchets et arrête la propagation du feu
- **Homologation anti-feu CNPP*** (si association corps et couvercle)

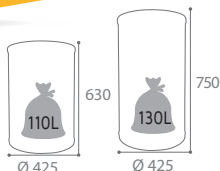

Couleur	90L	110L
■ Bleu outremer RAL 5002	52158	52159
■ Rouge signalisation RAL 3020	52164	52165
■ Jaune colza RAL 1021	52209	52205
■ Gris RAL 9022	52818	52819
□ Blanc signalisation RAL 9016	52143	52144
■ Gris manganèse	52813	52814

ACCESSOIRES

KIT ETRIERS 90L ET 110L

- Acier poudré anti-UV
- Visserie fournie

■ Réf. 52211 - Gris RAL 9022



Retrouvez nos collecteurs petit litrage 15L/30L/50L (P.64)

* Centre National de Prévention et de Protection - Essais réalisés sans sac.

Barella PRATIQUE À UTILISER ET À VIDER

COMPOSEZ VOTRE COLLECTEUR BARELLA EN 3 ÉTAPES

1 le corps (2 litrages au choix)

BARELLA

- Polypropylène
- 2 poignées intégrées
- Coloris gris

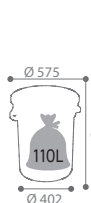

CORPS - 80L
■ Réf. 56556



CORPS - 120L
■ Réf. 56557

2 le couvercle (3 modèles au choix)

- Fermeture par pression



COUVERCLE PLAT

■ Réf. 56540 - 80L
■ Réf. 56541 - 120L



COUVERCLE ENTONNOIR

■ Réf. 56544 - 80L
■ Réf. 56545 - 120L



COUVERCLE A TRAPPE

■ Réf. 56542 - 80L
■ Réf. 56543 - 120L

3 le socle à roulettes (2 tailles au choix)

- Facilite le déplacement du collecteur
- Fixation au collecteur par 1/4 de tour



SOCLE - 80L
■ Réf. 56280 - 80L



SOCLE - 120L
■ Réf. 56281 - 120L

EXEMPLES DE COMPOSITION





Collecroule POLYVALENT



COLLECROULE CARENE

POUBELLE MOBILE A PEDALE

- Acier poudré anti-UV ou Inox
- Large pédale
- 2 roulettes en façade
- Sticker (Réf. 50292) en option
- **Méthode HACCP**



Façade amovible pour le retrait du sac

Couleur	70L	110L
<input type="checkbox"/> Blanc signalisation	57251	57250
<input type="checkbox"/> Inox	57256	57255

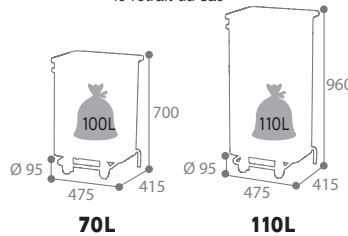

110L - Inox

70L - Blanc signalisation + sticker



Retrouvez notre sticker "Jetez vos déchets" Réf. 50292 (P.11)

Tubag



TUBAG

SUPPORT SAC TUBULAIRE - 110L

- Acier poudré anti-UV
- Ø tube : 18 mm
- Maintien du sac par tension

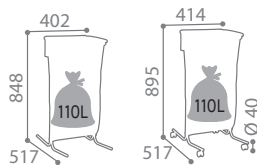

Couleur	Sur pieds	Sur roulettes
<input type="checkbox"/> Blanc signalisation RAL 9016	57541	57540

ACCESSOIRES

NOUVEAUTÉ

PLAQUE DE JONCTION ÎLOT

- Plaque en acier poudré anti-UV
- 4 colliers en PVC vissés sur la plaque
- Idéal pour constituer des îlots de tri
- Permet de joindre 2 supports-sacs TUBAG ou COLLECROULE



■ Réf. 57223 - Gris manganèse

Hermix



Mobile grâce à ses 2 roulettes

HERMIX

COLLECTEUR A CLAPET 50 ET 110L

- Inox
- Inox AISI 304 (18/10) spécial milieu humide (tubes et vis en inox)
- Support de sac avec fermeture hermétique par clapet en caoutchouc vierge
- Large pédale
- **Méthode HACCP**

Couleur	50L	110L
<input type="checkbox"/> Inox	59477	59480
<input type="checkbox"/> Inox AISI 304 (18/10)	-	59479

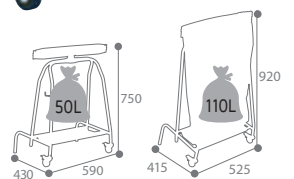

Retrouvez nos COLLECROULE (P.22 et 70)

Clinix



CONSOMMABLES

CLINIX

KIT EQUIPEMENT PREMIERS SECOURS

- Consommable pour la malette de premiers secours murale CLINIX (réf. 99717) et pour les armoires à pharmacie CLINIX (réf. 11649 et 50201)



Composition du kit équipement :

- 1 pansement compressif 10 x 12 cm
- 1 épingle de sûreté
- 1 bande extensible maille élastique 3 m x 5 cm
- 1 bande extensible maille élastique 3 m x 7 cm
- 4 lingettes bactéricides
- 4 lingettes asséchantes (équivalent éosine)
- 4 lingettes apaisantes au calendula
- 1 sparadrap tissu blanc 5 m x 2 cm
- 1 paire de gants
- 18 pansements Urgo 3 tailles
- 10 compresses stériles 20 x 20 cm
- 1 éthylotest chimique

Réf. 99715 - Kit consommables



Composition du kit équipement :

- 1 couverture de survie isolante (2.10 x 1.60m)
- 1 doigtier en simili cuir
- 1 pansement compressif 10 x 12 cm
- 9 épingles de sûreté
- 1 pince à écharde inox
- 1 bande extensible maille élastique 3m x 5 cm
- 1 bande extensible maille élastique 3m x 7 cm
- 4 lingettes bactéricides
- 4 lingettes asséchantes (équivalent éosine)
- 4 lingettes apaisantes au calendula
- 1 paire de ciseaux inox 14 cm
- 1 sparadrap tissu blanc 5m x 2 cm
- 1 paire de gants
- 18 pansements Urgo 3 tailles
- 10 compresses stériles 20 x 20 cm
- 1 éthylotest chimique

Réf. 99712 - Kit équipement pharmacie



Armoire 1 porte



CLINIX

ARMOIRE PHARMACIE - 1 ET 2 PORTES

- Acier peint anti-UV
- Etagères en plastique transparent réglables en hauteur
- Coffres et balconnets de rangement en plastique transparent dans les portes
- Serrure à clé

Réf. 11649 - Blanc signalisation RAL 9016 - 1 porte

Réf. 50201 - Blanc signalisation RAL 9016 - 2 portes

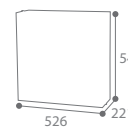

CLINIX

MALETTE PREMIERS SECOURS AVEC FIXATION MURALE

- Polypropylène
- Réf. 99717 - Blanc



Peut être installée dans un véhicule avec son support mural



LÉGISLATION



PREMIERS SECOURS

Le décret n°2008-244 du 7 mars 2008 du Code du travail comporte 3 articles fondamentaux : Selon l'article R4224-14 du code du travail, il est précisé que "les lieux de travail doivent être équipés de matériels de premier secours adaptés à la nature des risques et facilement accessible". L'employeur prend les mesures nécessaires pour assurer la sécurité et protéger la santé physique et mentale des travailleurs de son établissement.



Clinabox



CLINABOX

SUPPORT BOITE A MOUCHOIRS / GANTS / CHARLOTTES

- Inox
- Fixation murale possible en 2 points

■ Réf. 56130 - CLINABOX - Inox

Ouverture frontale facile



Sanipla



Ouverture latérale facile

SANIPLA

SUPPORT BOITE A MOUCHOIRS / GANTS / CHARLOTTES

- Plastique blanc
- Fixation murale possible en 2 points

□ Réf. 51340 - SANIPLA - Plastique blanc

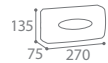

Clinix MATERIEL DE PREMIERS SECOURS



CLINIX

BOITIER DEFIBRILLATEUR*

- Acier poudré anti-UV
- Ouverture frontale facilitant l'accès
- Sécurisation à l'aide d'un scellé de protection (10 fournis avec le produit)

■ Réf. 50410 - Vert menthe RAL 6029

CONSOMMABLES

LOT DE 10 SCELLES

- Polypropylène
- Diamètre de la tige Ø2.2 mm
- Longueur totale L 279 mm
- Longueur utile L 240 mm
- Résistance à la traction 5 kg
- Lien de serrage progressif

■ Réf. 50399 - Lot de 10 scellés

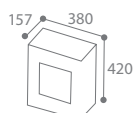

*vendu sans défibrillateur

Hygiène





Blanka • Stella • Manga • Axos

 Blanc RAL 9016
(Acier poudré anti-UV)

 Gris métal RAL 9006
(Acier poudré anti-UV)

 Gris manganèse
(Acier poudré anti-UV)

Inox brossé F17



BLANKA
400M

DISTRIBUTEUR PAPIER HYGIENIQUE 200M ET 400M

- Verrouillage par serrure à clé
- Mandrin : Ø 50 mm
- Lames ciselées pour une découpe facile du papier à gauche ou à droite

DISTRIBUTEUR ESSUIE-MAINS 400 FEUILLES

- Verrouillage par serrure à clé
- Capacité : jusqu'à 400 feuilles de papier essuie-mains enchevêtrées (24 x 26 cm)
- Ouverture frontale et blocage du capot en position ouverte : facilitent le réapprovisionnement
- Pièce plastique intégrée de régulation du débit : assure la distribution des essuie-mains en feuille à feuille



AXOS

DISTRIBUTEUR PAPIER HYGIENIQUE 1 ROULEAU

- Accepte 1 rouleau type "ménager"



MANGA

DISTRIBUTEUR PAPIER HYGIENIQUE 2 PAQUETS/1 ROULEAU

- Verrouillage par serrure à clé
- Accepte 2 paquets de papier hygiénique type "ménager" enchevêtrés ou 1 rouleau type "ménager"



AXOS

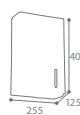
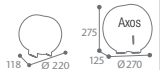
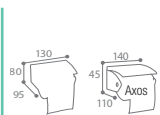

	Distributeur papier hygiénique				Distributeur
Série	1 rouleau	2 paquets 1 rouleau	200M	400M	Essuie-mains 400 feuilles
BLANKA <input type="checkbox"/> Blanc RAL 9016	58101	58110	58574	58586	53045
STELLA <input checked="" type="checkbox"/> Gris métal RAL 9006	52653	52667	52666	52665	52652
MANGA <input checked="" type="checkbox"/> Gris manganèse	58102	58114	58578	58579	53049
AXOS <input checked="" type="checkbox"/> Inox brossé F17	52103	58111	52615	58590	53047



Verrouillage
par serrure
à clé

AXOS

DISTRIBUTEUR SAVON - 1L

- Inox brossé AISI 304 (18/10)
- Bouton poussoir avec pompe en laiton et plastique
- Repère de consommation en plastique
- Remplissage par le haut
- Accepte tous types de savon (sauf microbilles et gel hydroalcoolique)
- Fixation murale en 3 points
- Visserie fournie

Réf. 51397 - Inox



Réservoir
transparent
Pompe anti-
gouttes

SANEVA

DISTRIBUTEUR SAVON - 1,1L

- ABS blanc avec additif antistatique
- Verrouillage par serrure à clé
- Distribution manuelle déclenchée par un bouton poussoir
- Fenêtre de contrôle du consommable
- Compatible avec les solutions désinfectantes comme le gel hydro-alcoolique (sauf microbilles)

Réf. 52544 - Blanc



OPTION



COUVERCLE RESERVOIR POUR DISTRIBUTEUR SAVON

- Evite l'évaporation du gel
- Dim. : 115 x 50 x 5 mm

Réf. 52485

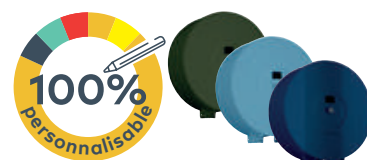

Oleane ABS BLANC

- ABS blanc
- Large fenêtre de contrôle du consommable
- Ouverture frontale : facilite la mise en place du consommable et le nettoyage
- Serrure à clé



DISTRIBUTEUR PAPIER HYGIENIQUE

- Capacité : 2 paquets de papier hygiénique type "ménager" enchevêtrés ou 1 rouleau type "ménager"

□ Réf. 52560 - 2 paquets / 1 rouleau



- Capacité : 6 paquets de papier hygiénique type "ménager" enchevêtrés ou 1 rouleau type "ménager"

□ Réf. 52561 - 6 paquets / 1 rouleau



DISTRIBUTEUR ESSUIE-MAINS A DEVIDAGE CENTRAL 150 FORMATS

- Accepte des rouleaux de 150 formats (Ø max : 120 mm, hauteur max : 250 mm)

□ Réf. 52621



DISTRIBUTEUR PAPIER HYGIENIQUE - 200M ET 400M

- Mandrin : 45mm
- Bords ciselés pour une découpe facile du papier à gauche ou à droite
- Economique : le déroulement du papier est freiné par la forme du mandrin plastique

□ Réf. 52570 - 200M
□ Réf. 52580 - 400M

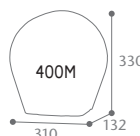
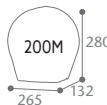

DISTRIBUTEUR SAVON

- Accepte tous types de savon y compris le gel hydroalcoolique (sauf microbilles)
- Réservoir transparent / pompe anti-gouttes
- Couvercle amovible pour remplissage par le haut

□ Réf. 52550 - 0,8L - Blanc/Transparent
□ Réf. 52548 - 1,5L - Blanc/Transparent

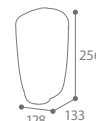

DISTRIBUTEUR ESSUIE-MAINS - 400 FEUILLES

- Capacité : jusqu'à 400 feuilles de papier essuie-mains enchevêtrés (24 x 26 cm)
- Plaque de régulation du débit en option : assure la distribution des essuie-mains en feuille à feuille

□ Réf. 52530

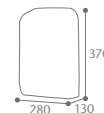

DISTRIBUTEUR ESSUIE-MAINS A DEVIDAGE CENTRAL - 450 FORMATS

- Accepte des rouleaux de 450 formats (Ø max : 220 mm, hauteur max : 250 mm)

□ Réf. 52627

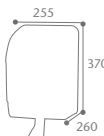

ACCESSOIRES

LOT DE 5 PLAQUES DE RÉGULATION DE DÉBIT

- Plastique EVA
- Régle le débit des essuie-mains en assurant une distribution de feuille à feuille

□ Réf. 52529 - Blanc

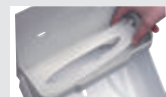

DISTRIBUTEUR SACHETS PERIODIQUES

- Ouverture frontale : facilite la préhension des sachets
- Serrure à clé

□ Réf. 52540 - Blanc



CONSOMMABLES

FEMINA

SACHETS POUR DISTRIBUTEUR DE PROTECTIONS PERIODIQUES

- Sachets en plastique pour collecter les protections périodiques
- Carton de 20 sachets en plastique
- Consommable pour le distributeur de sachets périodiques OLEANE (Réf. 52540)

□ Réf. 51220 - Lot de 960 - Blanc

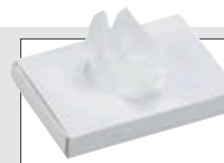

MÉCANISME DE PRÉ-DÉCOUPE À COMMANDE MANUELLE

DISTRIBUTEUR ESSUIE-MAINS AUTOCUT

- Coque en plastique ABS avec un additif "antistatique"
- Accompagnement mécanique du papier
- Large fenêtre de contrôle du consommable
- Accepte des bobines de Ø210 mm max. et H 210 mm max (mandrin Ø40 mm).
- Lame de pré-découpe interne en acier entièrement protégée et sans accès extérieur
- Recharge du papier rapide et facile
- Serrure à clé

□ Réf. 52649 - Blanc

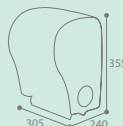

Retrouvez nos distributeurs de sachets périodiques et poubelles féminines (P.86-87)



Lensea ABS BLANC



- ABS blanc et fond plastique
- Large fenêtre de contrôle du consommable
- Serrure à clé

EVOLUTION



DISTRIBUTEUR PAPIER HYGIENIQUE 200M ET 400M

- Mandrin : Ø40 (200 mm) ou Ø50 (400 mm)

- ☐ Réf. 52718 - Blanc - 200M
- ☐ Réf. 52719 - Blanc - 400M

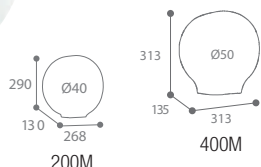

DISTRIBUTEUR ESSUIE-MAINS 400 FEUILLES

- Capacité : jusqu'à 400 feuilles de papier essuie-mains enchevêtrées (24 x 26 cm)
- Ouverture frontale : facilite le réapprovisionnement
- Plaque de régulation de débit intégrée

☐ Réf. 52673 - Blanc

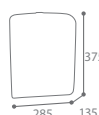

DISTRIBUTEUR DE SAVON - 1L

- Réservoir intérieur amovible en plastique transparent pour remplissage par le haut
- Système de distribution avec valve anti-gouttes
- Accepte tous types de savon y compris le gel hydroalcoolique (sauf microbilles)

☐ Réf. 52670 - Blanc



+ ECONOMIQUE : DISTRIBUTION DE LA BONNE DOSE DE SAVON OU DE GEL DÉSINFECTANT



AUTOMATIQUE SANS CONTACT

DISTRIBUTEUR DE SAVON AUTOMATIQUE - 0,850L

- ABS blanc
- Distribution par capteur infrarouge automatique
- Clé permettant le verrouillage du réservoir par le dessus
- Réglage du Débit : de 0,5 ml à 2,5 ml
- Alimentation par 4 piles LR6 (non fournies)
- Accepte tous types de savon y compris le gel hydroalcoolique (sauf microbilles)

☐ Réf. 51785 - Blanc RAL 9016



Retrouvez nos stations de désinfection des mains automatiques (P.84-85)





IDÉAL POUR LES ESPACES
SANITAIRES AVEC QUALITÉ,
FONCTIONNALITÉ ET
DESIGN

NOUVEAUTÉ

Eclipse Green

ECLIPSE GREEN

- **ABS 100% recyclé**
- Verrouillage par serrure à clé
- Large fenêtre de contrôle du consommable
- Antivol (protection du consommable)
- Ouverture frontale : facilite le conditionnement



DISTRIBUTEUR PAPIER HYGIENIQUE - 200M ET 400 M

- 200M : Mandrin Ø 40 mm (Ø rouleau 208 mm max.)
- 400M : Mandrin Ø 50 mm (Ø rouleau 270 mm max.)

- Réf. 52000 - 200M - Noir mat
- Réf. 52001 - 400M - Noir mat

DISTRIBUTEUR PAPIER HYGIENIQUE DÉVIDAGE FRONTAL - 200M

- Diamètre du rouleau 208 mm max.
- Distribution frontale feuille à feuille
- Système de contrôle de distribution du consommable

- Réf. 52005 - Noir mat

DISTRIBUTEUR SAVON - 1L

- Distribution manuelle déclenchée par un bouton poussoir
- Système anti-gouttes
- Réservoir amovible transparent
- Débit : 1 ml par pression
- Accepte tous types de savon y compris le gel hydroalcoolique (sauf microbilles)

- Réf. 52004 - Noir mat

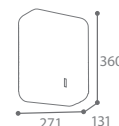

DISTRIBUTEUR ESSUIE-MAINS 600 FEUILLES

- Capacité : jusqu'à 600 feuilles de papier essuie-mains enchevêtrées (24 x 26 cm)

- Réf. 52002 - Noir mat



Standard



Avec régulateur de débit (réf. 52006)

DISTRIBUTEUR ESSUIE-MAINS A DÉVIDAGE CENTRAL 450 FORMATS

- Capacité : rouleaux jusqu'à 450 formats (Ø max 210mm x H210mm)
- Système de contrôle de distribution du consommable (pour ref.52006)

- Réf. 52003 - Standard - Noir mat

- Réf. 52006 - Avec régulateur de débit - Noir mat

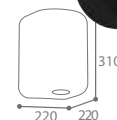



Kosteaa

POLYCARBONATE TRANSLUCIDE AU DESIGN ÉPURÉ

- Polycarbonate translucide
- Incassable : épaisseur 3 mm
- Visualisation du consommable
- Nettoyage facilité grâce à sa forme arrondie
- Serrure à clé



DISTRIBUTEUR PAPIER HYGIENIQUE - 400M

- Mandrin : Ø 55 mm
- Economique : frein intégré au mandrin limitant le déroulement du papier

■ Réf. 51060

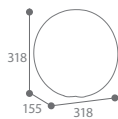

INCASSABLE



DISTRIBUTEUR DE SAVON - 0,850 L

- Réservoir intérieur amovible en plastique transparent pour remplissage par le haut
- Système de distribution valve anti-gouttes
- Accepte tous types de savon y compris le gel hydroalcoolique (sauf microbilles)
- Débit : 1 ml par pression

■ Réf. 51061



DISTRIBUTEUR ESSUIE-MAINS 600 FEUILLES

- Capacité : jusqu'à 600 feuilles de papier essuie-mains enchevêtrées (24 x 26 cm)

■ Réf. 51062

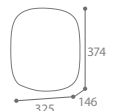

Clara

- **Inox brossé ou poudré AISI 304 18/10**
- Verrouillage par serrure à clé
- Fenêtre de contrôle du consommable
- Ouverture frontale : facilite le conditionnement



+ RÉSISTANT



DISTRIBUTEUR PAPIER HYGIENIQUE - 200M

- Mandrin : Ø 45 mm (Ø rouleau 250 mm max.)



- Réf. 52669 - Inox brossé
- Réf. 52725 - Gris manganèse
- Réf. 52726 - Blanc RAL 9016
- Réf. 52727 - Bleu pastel RAL 5024



DISTRIBUTEUR SAVON - 1,1L

- Distribution manuelle déclenchée par un bouton poussoir. Pompe anti-gouttes
- Remplissage par le dessus
- Débit : 1.3 ml par pression
- Accepte tous types de savon y compris le gel hydroalcoolique (sauf microbilles)

- Réf. 52545 - Inox brossé
- Réf. 52740 - Gris manganèse
- Réf. 52741 - Blanc RAL 9016
- Réf. 52742 - Bleu pastel RAL 5024



OPTION



COUVERCLE RESERVOIR POUR DISTRIBUTEUR SAVON

- Evite l'évaporation du gel
- Dim. : 115 x 50 x 5 mm
- Réf. 52485 - Couvercle



DISTRIBUTEUR ESSUIE-MAINS A DEVIDAGE CENTRAL 450 FORMATS

- Capacité : rouleaux jusqu'à 450 formats
- Ø max. 210 mm x H 210 mm
- Découpe papier intégrée

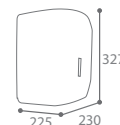

- Réf. 52735 - Inox brossé
- Réf. 52736 - Gris manganèse
- Réf. 52737 - Blanc RAL 9016
- Réf. 52738 - Bleu pastel RAL 5024



DISTRIBUTEUR ESSUIE-MAINS 600 FEUILLES

- Capacité : jusqu'à 600 feuilles de papier essuie-mains enchevêtrées (24 x 26 cm)
- Plaque de régulation de débit intégrée



- Réf. 52675 - Inox brossé
- Réf. 52728 - Gris manganèse
- Réf. 52729 - Blanc RAL 9016
- Réf. 52730 - Bleu pastel RAL 5024

Rollado L'INDISPENSABLE

ROLLADO

DISTRIBUTEUR ESSUIE-MAINS A DEVIDAGE CENTRAL 450 FORMATS

- Polyéthylène
 - Dévidage central pour bobine
 - Accepte des rouleaux de Ø220 mm maxi et H 240 mm maxi
- Réf. 52099 - Translucide grisé

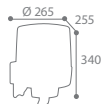

Disque de régulation de débit intégré

Verrouillage par serrure à clé

Retrouvez nos distributeurs essuié-mains enchevêtrés (P.78 à 82)

Bobino LA PROPRETÉ À PORTÉE DE MAINS



BOBINO

SUPPORT BOBINE PAPIER MURAL

- Acier poudré anti-UV
- Pour toute bobine d'essuyage jusqu'à Ø350 mm
- Fixation murale

□ Réf. 53246 - Blanc



BOBINO

DEROULEUR BOBINE PAPIER MURAL

- Acier poudré anti-UV
- Pour toute bobine d'essuyage jusqu'à Ø250 mm
- Lame de découpe papier

□ Réf. 53245 - Blanc

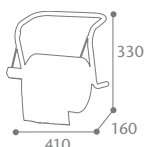

Retrouvez nos poubelles "spécial Industrie" (P.72-73)



Maintien du sac avec 4 clips en plastique



BOBINO

SUPPORT SAC MOBILE DEROULEUR BOBINE PAPIER

- Acier poudré anti-UV
- Pour toute bobine d'essuyage jusqu'à Ø360 mm
- Lame de découpe papier
- 2 roues en plastique

□ Réf. 52685 - Blanc

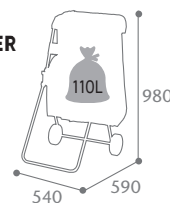

BOBINO

DEROULEUR BOBINE PAPIER SUR PIED

- Acier poudré anti-UV
- Pour toute bobine d'essuyage jusqu'à Ø450 mm
- Lame de découpe papier

□ Réf. 53244 - Blanc

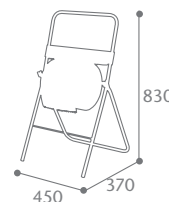



Sanimains

Totem

- Acier poudré anti-UV
- Collecteur de gouttes
- A poser sur 4 pieds réglables ou à fixer en 4 points
- Antivandalisme : distributeur fixé sur le totem
- Plaque signalétique. Fourni avec affiche A4 à coller

AUTOMATIQUE SANS CONTACT



ÉCONOMIQUE ! ELLE DISTRIBUE LA BONNE DOSE À CHAQUE UTILISATION

Large ouverture, recharge rapide et facile

STATION DE DESINFECTION DES MAINS AUTOMATIQUE SUR PIED

Distributeur

- ABS blanc
- Réservoir de 0,850 L
- Alimentation par 4 piles LR6 (non fournies)
- Distribution par capteur infrarouge automatique
- Fenêtre de contrôle du consommable
- Réglage du débit : de 0,5 à 2,5 ml
- Serrure à clé

- Réf. 52515 - Blanc RAL 9016
- Réf. 52516 - Gris manganèse



A COUDE INCASSABLE



Barre de pression qualité premium

STATION DE DESINFECTION DES MAINS A COUDE SUR PIED

Distributeur

- Polycarbonate translucide incassable 3 mm
- Réservoir de 0,850 L
- Système de distribution valve anti-gouttes
- Visualisation du consommable
- Débit : 1 ml par pression
- Serrure à clé

- Réf. 52513 - Blanc RAL 9016
- Réf. 52514 - Gris manganèse



A PÉDALE SANS CONTACT

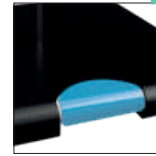

Distribution du gel par actionnement de la pédale bleue visible

STATION DE DESINFECTION DES MAINS A PÉDALE SUR PIED

Distributeur

- ABS blanc avec additif antistatique
- Réservoir de 1,1 L
- Système à pédale
- Système anti-goutte
- Fenêtre de contrôle du consommable
- Débit : 1,3 ml par pression
- Serrure à clé

- Réf. 52490 - Blanc RAL 9016
- Réf. 52491 - Gris manganèse



ACCESSOIRES

SANIMAINS

LOT DE 10 AFFICHETTES ADHESIVES

- Adhésif vinyle quadri
- Résiste aux conditions d'utilisation en extérieur et intérieur
- Se colle sur tous types de supports

Facilite la visibilité de nos stations de désinfection.

- Réf. 50290 - 210 x 297 mm
- Réf. 50291 - 120 x 84 mm

50291



50290



Cubagel

SANS CONTACT



- + USAGE INTENSIF
- + STOCKAGE DU GEL
- + PMR

CUBAGEL

BORNE DE DESINFECTION DES MAINS A PÉDALE / A POIGNÉE POUR BIDON 5L SUR PIED

- Acier traité anticorrosion et poudré anti-UV
- Actionnement grâce à une poignée en inox AISI 304 (18/10) et/ou une pédale
- Ajustement du débit grâce à la tige de réglage
- Verrouillage sécurisé par serrure à clé plate
- Collecteur de gouttes
- Vendu avec une pompe 5 ml pour bidon avec bague Ø42 mm
- 4 pieds réglables et 4 trous de fixation possible au sol

- Réf. 52495 - Blanc RAL 9016/ Bleu RAL 5015



1 BIDON 5 LITRES* + réserve de 2 bidons 5L dans le distributeur



Utilisation extérieure/intérieur Anticorrosion

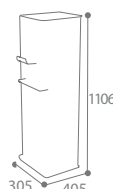

- + FAIBLE ENCOMBREMENT



CUBAGEL

BORNE DE DESINFECTION DES MAINS A PÉDALE POUR FLACON SUR PIED

- Acier poudré anti-UV
- Actionnement grâce à une pédale
- Pour tous types de flacons de 300 ml à 1L (Ø max. 100 mm)
- Mise en place du flacon : réglage hauteur de la platine rotative intérieure
- Ajustement du débit grâce à la précompression de la pompe
- Verrouillage sécurisé par serrure à clé plate
- Collecteur de gouttes
- Vendu avec une pompe 2 ml pour flacon avec bague Ø28mm
- 4 patins de protection au sol / 4 trous de fixation possible au sol

- Réf. 52492 - Blanc RAL 9016/ Bleu RAL 5015

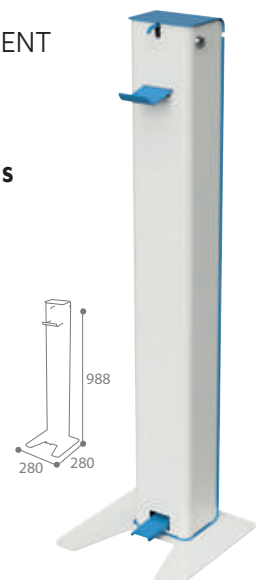

* Bidon non fourni.

Sanimains COMMANDE AUTOMATIQUE

SANIMAINS

STATION DE DESINFECTION DES MAINS AUTOMATIQUE MURALE OU POUR POTEAU

Support mural

- Acier traité anticorrosion et poudré anti-UV
- Collecteur de gouttes
- Système de verrouillage discret sur le support mural : avec la clé sous le distributeur
- Fixation murale en 4 points
- Fourni avec affiche 120*84 mm à coller

Distributeur

- ABS blanc
- Réservoir d'une contenance de 0,850 L
- Distribution par capteur infrarouge automatique
- Clé permettant le verrouillage du réservoir par le dessus
- Réglage du débit : de 0,5 ml à 2,5 ml
- Accepte tous types de savon y compris le gel hydroalcoolique (sauf microbilles)
- Alimentation par 4 piles LR6 (non fournies)

- Réf. 52520 - Fixation murale - Gris manganèse
- Réf. 52521 - Fixation pour poteau - Gris manganèse

**AUTOMATIQUE
SANS CONTACT**



Fixation murale

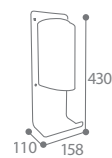

Fixation pour poteau
(Poteau non fourni)

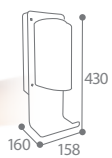

COMPATIBLE AVEC LES GELS HYDROALCOOLIQUES*



SANIMAINS

STATION DE DESINFECTION DES MAINS A COUDE MURALE OU POUR POTEAU

Totem

- Acier poudré anti-UV
- Collecteur de gouttes
- Plaque signalétique
- Fourni avec affichette 120 x 84 mm à coller

Distributeur

- Polycarbonate translucide incassable 3 mm
- Réservoir de 0,850 L
- Système de distribution valve anti-gouttes
- Visualisation du consommable
- Débit : 1ml par pression
- Serrure à clé

- Réf. 52470 - Fixation murale - Gris manganèse
- Réf. 52471 - Fixation pour poteau - Gris manganèse

**A COUDE
INCASSABLE**



Fixation murale



Fixation murale

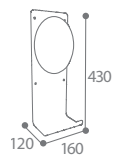

Fixation pour poteau
(Poteau non fourni)

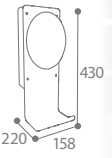

Hygiface FACILITE L'ACCÈS AUX MASQUES EN LIBRE SERVICE



HYGIFACE

DISTRIBUTEUR DE MASQUES MURAL OU A POSER - 50 MASQUES

- Acier poudré anti - UV
- Fixation murale en 2 points ou à poser
- Accepte 1 boîte de 50 masques non fournie
- Sérigraphie sur la façade
- Recharge par le dessus

- Réf. 52336 - Blanc RAL 9016
- Réf. 52337 - Gris manganèse

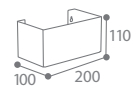
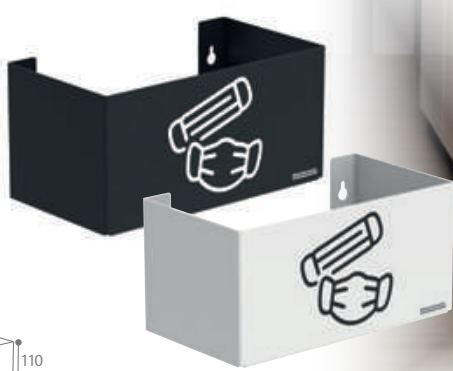

* Sauf microbilles. Gel non fourni.



Hygiène

Distributeur et poubelle



Gaïa

VOTRE ALLIÉ POUR LA LUTTE CONTRE LA PRÉCARITÉ MENSTRUELLE



4 compartiments

Une solution 100% féminine.
Un distributeur de protections périodiques durable et recyclable.



2 compartiments



EVOLUTION

GAÏA

DISTRIBUTEUR PROTECTIONS PERIODIQUES 2 OU 4 COMPARTIMENTS

- Acier traité anti-UV
- Verrouillage par serrure à clé triangulaire Ø7mm
- Fixation murale en 3 points
- Chargement par le dessus en vrac après ouverture de la porte (consommables avec emballages individuels non fournis)
- Version 2 compartiments : 2 colonnes de 50 serviettes hygiéniques
- Version 4 compartiments : 2 colonnes de 50 serviettes hygiéniques + 1 colonne 100 tampons + 1 colonne 100 tampons avec applicateur
- Régulation du débit avec fenêtres de sortie calibrées en façade
- Livré avec notice d'installation et de mise en place des consommables
- Identification visuelle de la fonctionnalité produit par sérigraphie

Réf. 51921 - Blanc signalisation RAL 9016 - 2 compartiments

Réf. 51920 - Blanc signalisation RAL 9016 - 4 compartiments

100% PERSONNALISABLE LARGE SURFACE EN FAÇADE
(MARQUAGE SUR SIMPLE DEMANDE)

Oleane

OLEANE

DISTRIBUTEUR SACHETS PERIODIQUES

- ABS
- Ouverture frontale : facilite la préhension des sachets
- Serrure à clé

Réf. 52540 - Blanc



CONSOMMABLES

FEMINA SACHETS POUR DISTRIBUTEUR DE PROTECTIONS PERIODIQUES

- Carton de 20 sachets en plastique

Réf. 51220 - Lot de 960 sachets



LÉGISLATION

HYGIENE FEMININE

Article R232-5 à R. 232-5-9 :

Les cabinets d'aisances doivent être aménagés de manière à ne dégager aucune odeur, être équipés de chasse d'eau et pourvus de papier hygiénique...

Les cabinets d'aisances réservés aux femmes doivent comporter un récipient pour garnitures périodiques.

Article R4228-10 : Dans les établissements employant un personnel mixte, les cabinets d'aisance sont séparés pour le personnel féminin et masculin. Lutte contre la précarité menstruelle en rendant de manière gratuite les protections hygiéniques. (Cf. P.109).





Hygiène féminine



CONSOMMABLES

FEMINA

SACHETS POUR PROTECTIONS PERIODIQUES

- Lot de 1000 sachets. Carton de 25 sachets en papier
- Consommable pour poubelle et distributeur de sachets périodiques Blanka, Stella, Manga et Axos

Réf. 99099 - Le lot de 1000 sachets

DISTRIBUTEUR DE SACHETS PERIODIQUES

- Acier poudré anti-UV ou inox brossé 430
- Verrouillage par serrure à clé
- Accepte 200 sachets périodiques (Femina Réf. 99099)

DISTRIBUTEUR ET POUBELLE FEMININE MURALE - 10L

- Acier poudré anti-UV ou inox brossé 430
- Couvercle avec tampons plastiques
- Kit étrier
- Accepte 100 sachets périodiques (Femina Réf. 99099)

Série Couleur	Distributeur de sachets périodiques	Distributeur et poubelle féminine 10L
BLANKA* <input type="checkbox"/> Blanc RAL 9016	58106	51354
STELLA* <input checked="" type="checkbox"/> Gris métal RAL 9006	58107	51355
MANGA* <input checked="" type="checkbox"/> Gris manganèse	58108	51356
AXOS <input type="checkbox"/> Inox brossé 430	58118	-

* Made in France

Femina SANS CONTACT, EMPÊCHE LES CONTAMINATIONS



Couvercle à bascule empêchant la visibilité à l'intérieur de la poubelle



FEMINA

POUBELLE A PEDALE HYGIENE FEMININE - 20L

- ABS
- Encombrement réduit grâce à sa forme allongée
- Ouverture à pédale pour un fonctionnement sans contact avec les mains

Réf. 91939 - Blanc



AUTOMATIQUE

FEMINA

POUBELLE AUTOMATIQUE HYGIENE FEMININE - 20L

- ABS
- Interrupteur d'alimentation et témoin lumineux indiquant le fonctionnement
- Trappe dissimulant le contenu
- Ouverture par capteur infrarouge : alimentation avec 4 piles alcalines "AA" (non fournies)
- Actionnement du couvercle en 0,5 sec. avec le pied à une distance de 10 cm à 15 cm
- Fermeture automatique du couvercle après utilisation / Ouverture continue du couvercle lorsque le pied reste près du capteur
- Support de sac intégré pour mise en place du sac poubelle

Réf. 91938 - Blanc



Ouverture par capteur infrarouge



Hera SANS ODEUR

HERA

POUBELLE A PEDALE HYGIENE FEMININE - 15L

- Polypropylène
- Ouverture à pédale
- Forme allongée
- Couvercle amovible
- Poignée pour ouverture manuelle

Réf. 91885 - Gris/Blanc

Réf. 91886 - Gris/Noir mat

NOUVEAUTÉ

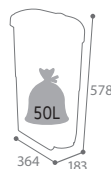

ET HYGIÉNIQUE



Trappe dissimulant le contenu



Emplacement réservé pour mise en place d'un neutraliseur d'odeurs (non fourni)



Blanka • Stella • Manga • Axos

Blanc RAL 9016
(Acier poudré anti-UV)

Gris métal RAL 9006
(Acier poudré anti-UV)

Gris manganèse
(Acier poudré anti-UV)

Inox brossé F17

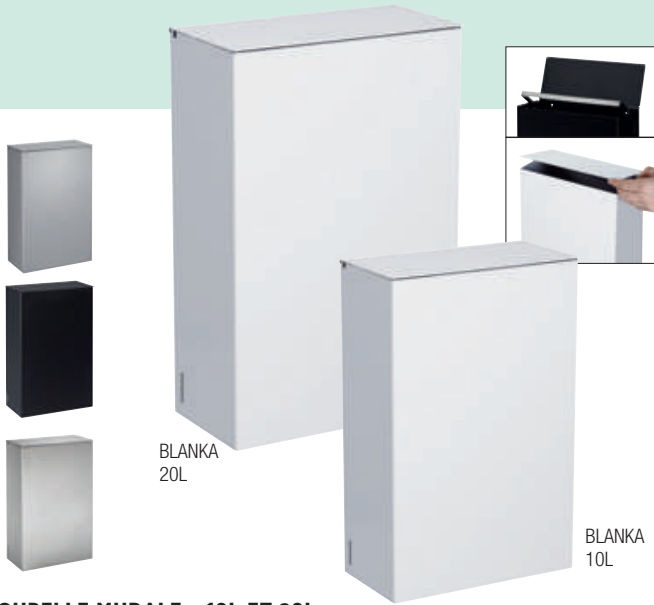

POUBELLE MURALE - 10L ET 20L

- Couvercle avec tampons plastiques
- Avec ou sans kit étrier



Retrouvez notre gamme assortie de distributeurs de papier hygiénique et d'essuie-mains (P.78)

CORBEILLE DECROCHABLE MURALE - 20L ET 40L

- Vidage par décrochement
- Entretoises de fixations murales fournies
- Possibilité de mise en place d'un sac à l'intérieur de la corbeille grâce au kit "étriers" (en option)

Retrouvez les kits "étriers" (P.46)

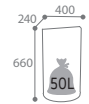

Série / Couleur	Poubelle murale 10L		Poubelle murale 20L		Corbeille décrochable murale	
	Sans étrier	Avec étrier	Sans étrier	Avec étrier	"ARKEA" 20L	"ARKEA" 40L
BLANKA <input type="checkbox"/> Blanc RAL 9016	51362	51345	51351	51348	58449	58459
STELLA <input checked="" type="checkbox"/> Gris métal RAL 9006	51359	51346	51352	51349	58447	58457
MANGA <input checked="" type="checkbox"/> Gris manganèse	51366	51347	51353	51350	58448	58458
AXOS <input type="checkbox"/> Inox brossé F17	51363	51371	51373	51372	56870	56872



Essencia

BON RAPPORT QUALITÉ/PRIX

ESSENCIA

POUBELLE A PEDALE

- Inox ou acier poudré blanc
- Seau intérieur en plastique avec une anse métal
- Socle anti-basculement

- Réf. 90447 - Inox - 3L
- Réf. 90528 - Inox - 5L
- Réf. 90577 - Inox - 14L
- Réf. 90529 - Blanc - 3L
- Réf. 90535 - Blanc - 5L
- Réf. 90576 - Blanc - 14L

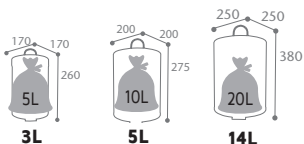

Sanelia



Charnière (20L et 30L) en polypropylène avec frein de chute intégré



TOP DES VENTES



Double anse métal (20L et 30L)



30L

20L

14L

5L

SANELIA EVOLUTION

POUBELLE A PEDALE

- Inox ou acier poudré anti-UV
- Seau intérieur plastique amovible
- Fond du seau avec événements (20L et 30L)
- Tringlerie en acier galvanisé
- Socle plastique anti-basculement (3L, 5L, 14L)
- Jonc à la base en polypropylène
- Pédale antidérapante en plastique avec large protection contre les coups de pieds
- Sticker (Réf. 50292) en option
- **Méthode HACCP**

Couleur	3L	5L	14L	20L	30L
■ Bleu mat lisse RAL 5024	90376	90387	90438	90334	90339
■ Gris manganèse	90377	90388	90439	90335	90340
□ Blanc Signalisation RAL 9016	90113	90114	90115	90361	90351
■ Inox	90123	90124	90125	90360	90350
■ Beige gris mat texture RAL 1019	90165	90166	90167	90173	90174

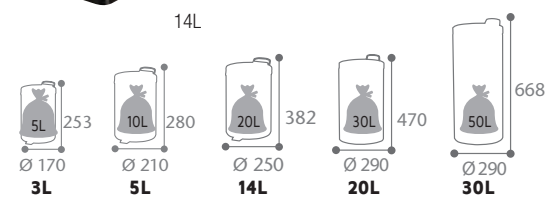

Retrouvez notre sticker "Jetez vos déchets" Réf. 50292 (P.11)



OSEZ LA COULEUR ! PERSONNALISATION SUR DEVIS - DÉCOUVREZ NOS TEINTES STANDARDS P.102





Clap

- Couvercle à trappe baculante
- Vidage par décrochement de la tête
- Accessoire : plaque de fixation murale réf. 58875



EVOLUTION

CLAP GREEN POUBELLE A COUVERCLE BASCULANT

- Polypropylène **recyclé**



- Réf. 91120 - Noir - 5L
- Réf. 91121 - Noir - 10L
- Réf. 91122 - Noir - 18L
- Réf. 91123 - Noir - 35L
- Réf. 91124 - Noir - 50L



CLAP POUBELLE A COUVERCLE BASCULANT

- Polypropylène

- Réf. 91160 - Blanc - 5L
- Réf. 91161 - Blanc - 10L
- Réf. 91162 - Blanc - 18L
- Réf. 91163 - Blanc - 35L
- Réf. 91164 - Blanc - 50L

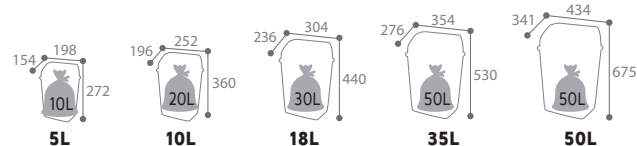
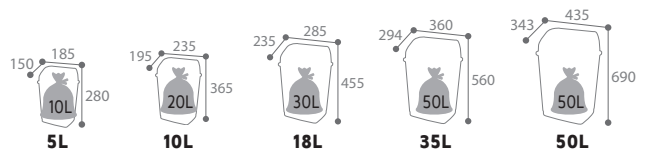

ACCESSOIRES



FIXATION MURALE POUR POUBELLE A COUVERCLE BASCULANT

- Réf. 58875 - Acier galvanisé

Retrouvez nos poubelles CLAP "Spécial tri sélectif" (P.16)



Prima

PRIMA POUBELLE A PEDALE

- Polypropylène
- Seau intérieur avec anse plastique
- Méthode HACCP



- Réf. 91150 - Blanc - 5L
- Réf. 91151 - Blanc - 7L
- Réf. 91152 - Blanc - 11L
- Réf. 91153 - Blanc - 18L
- Réf. 91154 - Blanc - 30L
- Réf. 91155 - Blanc - 50L



Retrouvez notre sticker "Jetez vos déchets" Réf. 50292 (P.11)





Comment choisir votre sèche-mains ?



Gamme	AERY PRESTIGE	AERY PLUS	AERY FIRST	PULSEO	OLEANE	ZEFF	ZELIS	STORMA	AIRSMILE
Performance	★★★★★	★★★★★	★★★	★★★	★★★	★★★★★	★★★★★	★★★★★	★★★★★
Fréquentation	Intensive	Intensive	Modérée	Modérée	Modérée	Intensive	Intensive	Modérée	Modérée
Antivandalisme	Coque ABS	Coque ABS	Coque ABS	Coque inox AISI 304 (18/10)	Coque ABS	Coque inox brossé AISI 304 (18/10)	Coque inox brossé AISI 304 (18/10)	Coque inox AISI 304 (18/10)	Coque ABS
Temps de Séchage	7 à 10 secondes	7 à 10 secondes	7 à 10 secondes	29 secondes	29 secondes	10 à 15 secondes	10 à 15 secondes	10 à 15 secondes	10 à 15 secondes
Déclenchement Automatique	✓	✓	✓	✓	✓	✓	✓	✓	✓
Niveau Sonore	65 à 72 dB	65 à 72 dB	65 à 72 dB	75 dB	75 dB	72 dB	76 dB	72 dB	76 dB
Tension Alimentation	220 / 240 V	220 / 240 V	220 / 240 V	220 / 240 V	220 / 240 V	220 / 240 V	220 / 240 V	220 / 240 V	220 / 240 V
PMR (avec installation adaptée)	-	-	-	♿	♿	♿	♿	♿	♿
Vitesse sortie d'air	342 km/h	342 km/h	324 km/h	108 km/h	108 km/h	216 km/h	320 km/h	245 km/h	320 km/h
Température de l'air	20/40°C	20/40°C	20/40°C	52°C	52°C	20/40°C	20/40°C	20/40°C	20/40°C
Gestion de la résistance	Activable/ Désactivable	Activable/ Désactivable	Activable/ Désactivable	-	-	Activable/ Désactivable	Activable/ Désactivable	-	Activable/ Désactivable
Protection Electrique	Classe I - IP24	Classe I - IP24	Classe II - IP24	Classe I - IPX1	Classe I - IPX1	Classe II - IP13	Classe II - IP13	Classe II - IP13	Classe II - IP24
Conformité	CE - RoHS	CE - RoHS	CE - RoHS	CE - RoHS	CE - RoHS	CE - RoHS	CE - RoHS	CE - RoHS	CE - RoHS
Hygiène	Filtre HEPA Bac récupérateur d'eau 200ml et/ou raccord tout à l'égout	Filtre HEPA Bac récupérateur d'eau 800ml	Filtre HEPA Bac récupérateur d'eau 800ml	-	-	-	-	-	Bac récupérateur d'eau 400ml
Personnalisation Couleur	-	-	-	-	-	✓	✓	-	-
le + produit	Antibactérien Stérilisation automatique	Antibactérien Résiste au choc	Bon rapport prix / performance	Buse orientable sur 360°	Buse orientable sur 360°	Faible encombrement Résiste au choc	Usage intensif Résiste au choc	Spécial hôtellerie	Spécial PMR

Respect des normes en vigueur relatives aux installations des produits électriques

- Norme française C 15-100 de l'AFNOR - Association Française de Normalisation
- Norme européenne HD 384 du CENELEC - Comité Européen de Normalisation en Electronique et en Electrotechnique
- Norme internationale 60364 de la CEI Commission Electrotechnique Internationale

**DÉCOUVREZ TOUS
NOS SÈCHE-MAINS P.92 À 95**



Hygiène

Sèche-mains

Aery Prestige

+ SÉCHAGE ULTRA RAPIDE

AERY PRESTIGE dispose d'un filtre HEPA et d'un système de stérilisation automatique. Avec son moteur à technologie sans balai et ses fonctionnalités, il est particulièrement recommandé pour une utilisation intensive.



AERY PRESTIGE

SECHE-MAINS AUTOMATIQUE - 750W

- Capot en ABS
- Antibactérien
- Antivandalisme
- Déclenchement automatique
- Moteur à technologie sans balai 750W
- Stérilisation automatique UV (1h/24h)
- Niveau sonore 65 à 72 dB
- Tension d'alimentation : 220-240V
- Temps de séchage 7 à 10 secondes
- Vitesse sortie d'air : 342 km/h
- Température de l'air : 20/40°C
- Résistance chauffante : activable/désactivable
- Protection électrique Classe I - IP24
- CE - RoHS
- Filtre HEPA intégré et vendu en consommable (réf. 51590)

- Réf. **51676** - Blanc
- Réf. **51677** - Gris métallisé



Blanc



+ DÉSACTIVATION POSSIBLE DE LA RÉSISTANCE POUR UNE CONSOMMATION ÉLECTRIQUE MINIMISÉE

+ ANTIBACTÉRIEN

+ STÉRILISATION AUTOMATIQUE



Bac interne récupérateur d'eau 200 ml **et/ou** raccord tout à l'égout

Gris métallisé

CONSOMMABLE

FILTRE (AERY PRESTIGE)

- Purifie l'air : filtre au moins 99,9 % des bactéries
- A changer tous les 4 mois pour une meilleure qualité d'hygiène

Réf. **51590** - Filtre HEPA*



Aery Plus & First

TRÈS BON RAPPORT PRIX/PERFORMANCES

+ SÉCHAGE ULTRA RAPIDE

AERY PLUS & AERY FIRST

SECHE-MAINS AUTOMATIQUE - 750W

- Capot en ABS
- Antivandalisme
- Déclenchement automatique
- Désactivation possible de la résistance pour une consommation électrique minimisée
- Niveau sonore 65 à 72 db
- Temps de séchage 7 à 10 secondes
- Température de l'air : 20/40°C
- Résistance chauffante : activable/désactivable
- Tension d'alimentation : 220-240V
- Consommable : filtre HEPA en option (réf. 51589)

Modèle AERY PLUS - 750W

- Antibactérien
- Moteur à technologie sans balai 750W
- Vitesse sortie d'air : 342 km/h
- Protection électrique Classe I - IP24
- CE - RoHS

Modèle AERY First - 800W

- Moteur monobloc à brosse 800W
- Vitesse sortie d'air : 324 km/h
- Protection électrique Classe II - IP24
- CE - RoHS

- Réf. **51675** - Aery PLUS
- Réf. **51674** - Aery FIRST



Modèle AERY PLUS

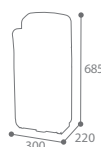

Bac interne récupérateur d'eau 800ml



Modèle AERY PLUS :
Interrupteur on/off
+ air chaud/froid
+ vitesse de l'air



Modèle AERY FIRST :
Interrupteur on/off

CONSOMMABLES



51589

FILTRE HEPA POUR SECHE-MAINS

- Purifie l'air : filtre au moins 99,97 % des particules de diamètre supérieur ou égal à 0,3 µm
- A changer une fois tous les 4 mois

Réf. **51589** - Blanc - Pour sèche-mains AERY FIRST (réf. 51674) et AERY PLUS (réf. 51675)

*High Efficiency Particulate Air (Filtre à particules haute efficacité)

Pulseo

BUSE ORIENTABLE SUR 360°

- + UTILISABLE COMME SÈCHE-CHEVEUX
- + ANTIVANDALISME

PULSEO

SECHE-MAINS AUTOMATIQUE HORIZONTAL - 2300W

- Acier poudré ou inox brossé AISI 304 (18/10)
- Déclenchement automatique infrarouge
- Niveau sonore : 75 dB
- Temps de séchage 29 secondes
- Vitesse de sortie de l'air : 108 km/h
- Température de l'air : 52°C
- Système de capteur infrarouge
- Tension d'alimentation 220/240V
- Fréquence : 50Hz
- Protection électrique Classe I - IPX1
- CE et ROHS

Réf. 51671 - Blanc

Réf. 51672 - Inox brossé

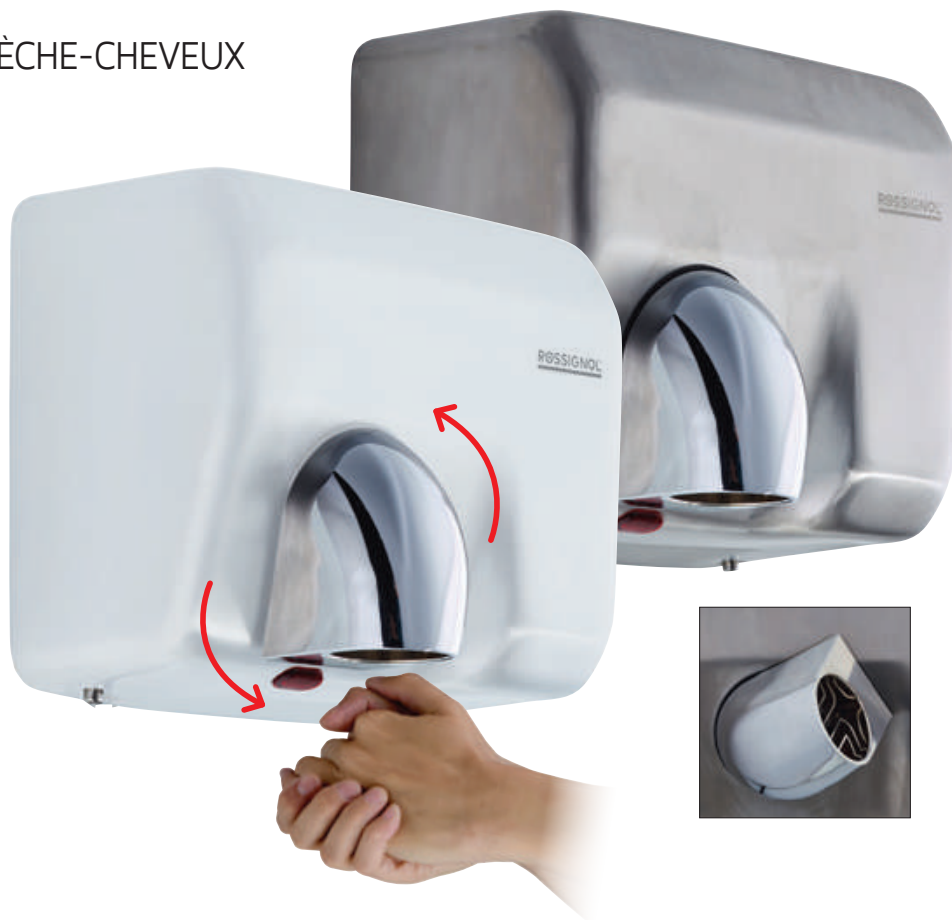
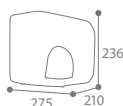

Oléane

TRÈS BON RAPPORT PRIX/PERFORMANCES

- + UTILISABLE COMME SÈCHE-CHEVEUX

OLEANE

SECHE-MAINS AUTOMATIQUE HORIZONTAL - 2300W

- Coque en ABS
- Buse orientable sur 360°
- Déclenchement automatique infrarouge
- Niveau sonore : 75 dB
- Temps de séchage : 29 secondes
- Vitesse de sortie de l'air : 108 km/h
- Température de l'air : 52°C
- Tension d'alimentation : 220/240V
- Fréquence : 50Hz
- Protection électrique Classe I - IPX1
- CE et ROHS

Réf. 52501 - Blanc

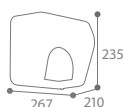



Hygiène

Sèche-mains



Zeff FAIBLE ENCOMBREMENT

ZEFF

SECHE-MAINS AUTOMATIQUE HORIZONTAL - 1150W

- Capot en inox brossé ou poudré AISI 304 (18/10)
- Antivandalisme : coque ultra résistante
- Déclenchement automatique
- Niveau sonore 72 dB
- Tension d'alimentation : 220/240 V
- Fréquence : 50/60 Hz
- Temps de séchage : 10 à 15 secondes
- Vitesse de sortie d'air : 216 km/h
- Température de l'air : 20/40°C
- Résistance chauffante : activable/désactivable
- Protection électrique Classe II - IP13
- CE et ROHS

- Réf. 51424 - Bleu pastel RAL 5024
- Réf. 51410 - Inox brossé
- Réf. 51411 - Gris manganèse
- Réf. 51412 - Blanc RAL 9016

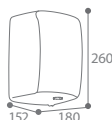

- + ANTIVANDALISME
- + ADAPTÉ À UN USAGE INTENSIF
- + DÉSACTIVATION POSSIBLE DE LA RÉSISTANCE POUR UNE CONSOMMATION ÉLECTRIQUE MINIMISÉE



Retrouvez notre gamme CLARA (P.82)

Zelis ANTIVANDALISME

- + DÉSACTIVATION POSSIBLE DE LA RÉSISTANCE POUR UNE CONSOMMATION ÉLECTRIQUE MINIMISÉE

ZELIS

SECHE-MAINS AUTOMATIQUE HORIZONTAL - 1400W

- Capot en inox brossé ou poudré AISI 304 (18/10)
- Antivandalisme : coque ultra résistante
- Déclenchement automatique
- Niveau sonore : 76 dB
- Tension d'alimentation : 220/240V
- Fréquence : 50/60Hz
- Temps de séchage : 10 à 15 secondes
- Vitesse de sortie de l'air : 320km/h
- Température de l'air : 20/40°C
- Résistance chauffante : activable/désactivable
- Protection électrique Classe II - IP13
- CE et ROHS

- Réf. 51766 - Bleu pastel RAL 5024
- Réf. 51678 - Inox brossé
- Réf. 51768 - Gris manganèse
- Réf. 51769 - Blanc RAL 9016

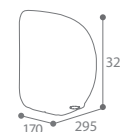

- + ADAPTÉ À UN USAGE INTENSIF



OSEZ LA COULEUR ! PERSONNALISATION SUR DEVIS - DÉCOUVREZ NOS TEINTES STANDARDS P.102

Storma



SPÉCIAL HÔTELLERIE

- + FAIBLE ENCOMBREMENT
- + SILENCIEUX

STORMA

SECHE-MAINS AUTOMATIQUE HORIZONTAL - 1150W

- Capot en inox AISI 304 (18/10)
- Déclenchement automatique
- Niveau sonore : 72dB
- Temps de séchage : 10 à 15 secondes
- Vitesse de sortie de l'air 245 km/h
- Température de l'air : 20°/40°C
- Résistance chauffante
- Tension alimentation 220/240V
- Fréquence 50/60Hz
- Protection électrique Classe II - IP13
- CE et ROHS

■ Réf. 51684 - Inox brossé

■ Réf. 51685 - Noir

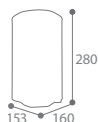

- + CONSOMMATION ÉLECTRIQUE MINIMISÉE

Airmile



SPÉCIAL PMR

- + RÉCUPÉRATEUR D'EAU FACILE À NETTOYER

AIRSMILE

SECHE-MAINS AUTOMATIQUE HORIZONTAL - 1400W

- Coque en plastique ABS
- Déclenchement automatique
- Niveau sonore : 76 dB
- Résistance chauffante activable/désactivable
- Tension d'alimentation : 220/240V
- Fréquence : 50Hz
- Temps de séchage : 10 à 15 secondes
- Vitesse de sortie de l'air : 320km/h
- Température de l'air : 20°/40°C
- Protection électrique Classe II - IP24
- CE et ROHS

□ Réf. 51682 - Blanc

■ Réf. 51683 - Gris métallisé

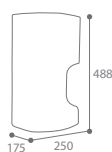

Réglage de la température de l'air

- + DÉSACTIVATION POSSIBLE DE LA RÉSISTANCE POUR UNE CONSOMMATION ÉLECTRIQUE MINIMISÉE



Bac récupérateur d'eau 400ml



Hygiène

Équipement sanitaire



Epure

NOUVEAUTÉ

EQUIPEMENT SANITAIRE
INTEMPOREL ET
ROBUSTE AUX LIGNES
CONTEMPORAINES



PORTE-ROULEAU PAPIER HYGIENIQUE AVEC TABLETTE

- Acier traité anticorrosion et poudré anti-UV
- Fixation murale en 3 points (visserie inox et cache-vis fournis)
- S'adapte à tous types de rouleaux (jusqu'à Ø13 cm x 9,5 cm)
- Déroulement du papier régulier
- Tablette intégrée pouvant accueillir tous types d'objets

■ Réf. 52020 - Gris manganèse



RESERVE PAPIER HYGIENIQUE

- Acier traité anticorrosion et poudré anti-UV
- Fixation murale en 2 points (visserie inox et cache-vis fournis)
- S'adapte à tous types de rouleaux (jusqu'à Ø13 cm x 9,5 cm)
- Peut contenir jusqu'à 3 rouleaux de papier hygiénique

■ Réf. 52021 - Gris manganèse



PORTE-BALAYETTE MURAL

- Support en acier traité anticorrosion et poudré anti-UV
- Fixation murale en 2 points (visserie inox et cache-vis fournis)
- Pot en plastique polystyrène amovible
- Balayette avec brosse noire fournie

■ Réf. 52022 - Gris manganèse



PORTE-SAVON MURAL

- Acier traité anticorrosion et poudré anti-UV
- Fixation murale en 2 points (visserie inox et cache-vis fournis)
- Fond ajouré : évite la stagnation de l'eau

■ Réf. 52023 - Gris manganèse



PORTE-ACCESSOIRES MURAL

- Acier traité anticorrosion et poudré anti-UV
- Fixation murale en 2 points (visserie inox et cache-vis fournis)
- Fond ajouré : évite la stagnation de l'eau

■ Réf. 52024 - Gris manganèse



DISTRIBUTEUR SAVON

- Support en acier traité anticorrosion et poudré anti-UV
- Fixation murale en 2 points (visserie inox et cache-vis fournis)
- Pot en plastique polystyrène d'une contenance de 0,30 L
- Pompe en plastique chromé

■ Réf. 52025 - Gris manganèse



PATERE 2 OU 3 TETES

- Acier traité anticorrosion et poudré anti-UV
- Fixation murale en 2 points (visserie inox et cache-vis fournis)

■ Réf. 52026 - 2 têtes - Gris manganèse

■ Réf. 52027 - 3 têtes - Gris manganèse

Déclipsable
en 1 clic :
nettoyage optimal



DUPLEX

ABATTANT WC SILENCIEUX DECLIPSABLE ANTIBACTERIEN

- Thermoplastique (polypropylène) : incassable
- Traitement antibactérien
- Double frein de chute
- Déclipsable en un clic
- Recyclable
- Entraxe de fixation : 80 à 200 mm
- Poids : 1,3 kg

□ Réf. 51699 - Blanc

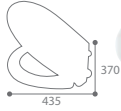

Déclipsable en 1 clic :
nettoyage optimal



+ SILENCIEUX

MAJESTIC

ABATTANT WC THERMODUR DECLIPSABLE ANTIBACTERIEN

- Thermodur (urée) : haute qualité, inrayable
- Traitement antibactérien
- Double-frein de chute
- Cache et visserie inox AISI 304 (18/10) fournie
- Charnière individuelle et ajustable
- Entraxe de fixation : 80 à 200 mm
- Poids : 1,9 kg

□ Réf. 51592 - Blanc

■ Réf. 51475 - Beige gris RAL 1019

■ Réf. 51476 - Bleu RAL 5001

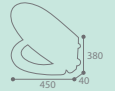

SUAVE

ABATTANT WC SILENCIEUX DECLIPSABLE

- Thermoplastique (polypropylène) : incassable
- Double frein de chute
- Recyclable
- Entraxe de fixation : 105 à 205 mm
- Poids : 2,4 kg

□ Réf. 51591 - Blanc



Déclipsable en 1 clic :
nettoyage optimal



SANIPLA

ABATTANT WC

- Thermoplastique (polypropylène) : incassable
- Recyclable
- Entraxe fixation : 133 à 175 mm
- Poids : 0,9 kg

□ Réf. 51679 - Blanc



SANIPLA

DISTRIBUTEUR COUVRE-SIEGES

- Plastique
- Verrouillage par serrure à clé
- Encombrement réduit avec fixation murale

□ Réf. 54420 - Blanc

CONSOMMABLES

COUVRE-SIÈGES

- Papier biodégradable
 - Carton de 25 paquets de 200 couvre-sièges = 5000 couvre-sièges
- Réf. 99701 - le lot de 5000



DIFUSEO

DIFFUSEUR DE PARFUM PROGRAMMABLE

- Plastique ABS
- Fréquence de pulvérisations programmable de 5 mn à 4 h.
- Choix de diffusion : Jour / Nuit / 24 heures
- Verrouillage par serrure à clé
- Kit de fixation fourni / Recharges non fournies / 2 piles LR20 non fournies
- Champ d'action : 8m²

□ Réf. 51576 - Blanc

Programmation par
écran digital



CONSOMMABLES

RECHARGE POUR DIFFUSEUR DE PARFUM

- Contenance 300 ml (jusqu'à 3000 pulvérisations possibles)
- Neutralise les odeurs indésirables
- Consommable pour le diffuseur de parfum (Réf. 51576)

Réf. 51210 - Lot de 3 recharges senteur citron

Réf. 51211 - Lot de 3 recharges senteur jasmin

Réf. 51213 - Lot de 3 recharges senteur marine



+ HAUT
DE GAMME



Fixation murale



TULIA

PORTE-BALAYETTE ANTIBACTERIEN MURAL OU À POSER

- Inox 430 - Plastique polypropylène
- Seau amovible
- Adapté à l'univers PMR

□ Réf. 51827 - Inox

Consommable : brosse réf. 51828



SANEA

PORTE-BALAYETTE À POSER

- Inox / manche plastique

□ Réf. 51611 - Inox/Brosse blanche

□ Réf. 51596 - Inox/Brosse noire

Consommables :
- brosse blanche réf. 51837
- brosse noire réf. 51595



Fixation murale

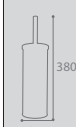

RIVEA

PORTE-BALAYETTE MURAL OU À POSER

- Inox/Balayette plastique
- Adapté à l'univers PMR

□ Réf. 51698 - Inox

Consommable : brosse réf. 51837



SANIPLA

PORTE-BALAYETTE À POSER

- Polypropylène
- Balayette non visible

□ Réf. 51708 - Blanc



Biska

SOLUTION POUR L'ACCESSIBILITÉ DES PERSONNES À MOBILITÉ RÉDUITE

Législation Cf. P.109



25 cm

40 cm

150 KG

BARRE DE RELEVEMENT DROITE

- Dim : L (305/445/655) x P80 x H55

- Réf. 51845 - Chromé - 25 cm
- Réf. 51848 - Blanc - 25 cm
- Réf. 51846 - Chromé - 40 cm
- Réf. 51849 - Blanc - 40 cm
- Réf. 51847 - Chromé - 60 cm
- Réf. 51850 - Blanc - 60 cm



60 cm

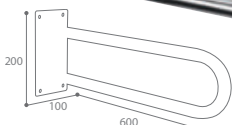

150 KG

BARRE DE RELEVEMENT - 60 CM

- Réf. 51853 - Inox AISI 304 (18/10)
- Réf. 51854 - Blanc

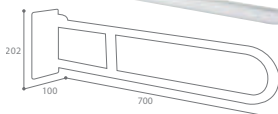

120 KG

BARRE DE RELEVEMENT RELEVABLE - 70 CM

- Réf. 51855 - Inox AISI 304 (18/10)
- Réf. 51856 - Blanc

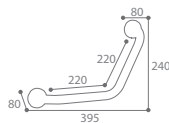
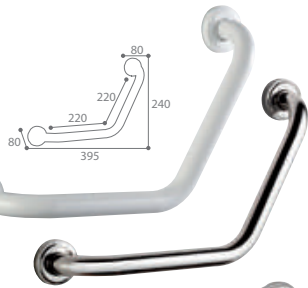

150 KG

BARRE DE RELEVEMENT COUDÉE - 22 X 22 CM

- Réf. 51851 - Inox AISI 304 (18/10)
- Réf. 51852 - Blanc

150 KG

BARRE DE RELEVEMENT 90° 45 X 65 CM

- Fixations en 3 points
- Inox AISI 304 (18/10)
- Réf. 51871 - Droite
- Réf. 51872 - Gauche

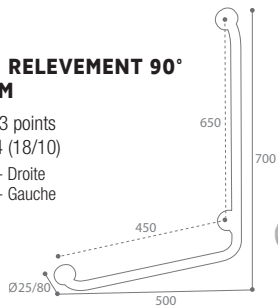
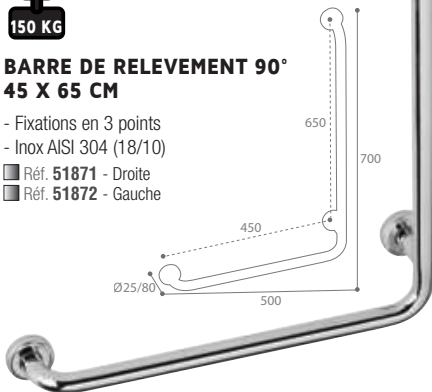

150 KG

BARRE DE RELEVEMENT COUDÉE - 40 X 40 CM

- Positionnement à droite ou à gauche
- Fixations invisibles en 3 points
- Réf. 51870 - Inox AISI 304 (18/10)

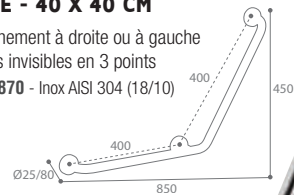
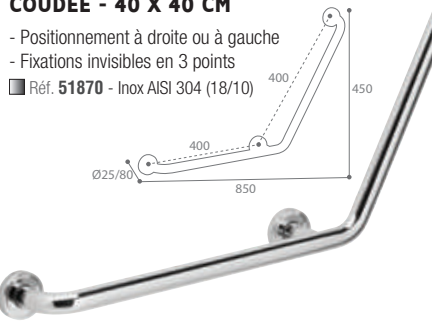

150 KG

TABOURET RÉGLABLE

- Utilisable en zone humide
- Assise en polyéthylène
- Pieds en aluminium
- Patins antidérapants
- Hauteur réglable : 348 à 576 mm
- Réf. 51858 - Blanc

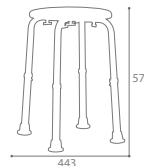

RELEVABLE À 90°



150 KG

SIÈGE DE DOUCHE RELEVABLE

- Siège de douche à fixation murale
- Utilisable en zone humide
- Base en fonte d'aluminium blanc
- Assise en ABS blanc
- Réf. 51857 - Blanc

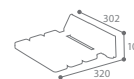

CLINY

PORTE-BALAYETTE MURAL OU À POSER

- Polypropylène
- Balayette non visible
- Réf. 51711 - Blanc

Fixation murale

AUXILIA ABATTANT WC SANS CONTACT

- Thermodur (urée) haute qualité : inrayable
- Traitement antibactérien
- Frein de chute intégré
- Facile à installer : 2 modes de fixations (par le dessus et par le dessous)
- Entraxe fixation : 81 à 169 mm
- Poids : 0,936 kg
- Réf. 51856 - Blanc



OSEZ LA COULEUR ! PERSONNALISATION SUR DEVIS - DÉCOUVREZ NOS TEINTES STANDARDS P.102

UTIL

PATERE

- Acier poudré ou acier chromé

PATERE 1 TETE

- Réf. 51860 - Blanc
- Réf. 51861 - Chromé



PATERE 2 TETES

- Réf. 51862 - Blanc
- Réf. 51863 - Chromé



PATERE 3 TETES

- Réf. 51864 - Blanc
- Réf. 51865 - Chromé



ECLUSE



FLEXIBLE DE DOUCHE

- Inox AISI 304 (18/10)
- Embouts universels
- Longueur : 2 mètres
- Réf. 51629 - Inox

FOND DE DOUCHE

- PVC antibactérien translucide
- Antidérapant
- Adhésion au fond du bac du par système de ventouse

- Réf. 51165 - 54 x 54 cm
- Réf. 51166 - 35 x 70 cm



POMME DE DOUCHE

- ABS chromé
- Grille élastomère anticalcaire
- Réf. 51624 - Chromé



ORA INCASSABLE

MIROIR

- Acrylique
- Bord et entourage polis
- Miroir pré percé de 4 trous et bandes autocollantes au dos

- Réf. 51513 - Rectangle - 600 x 400 mm
- Réf. 51512 - Carré - 600 x 600 mm
- Réf. 51511 - Rond - Ø600 mm



SANEA

- Acier chromé
- 2 points de fixation
- Visserie fournie



PORTE-LINGE DE BAIN - 55 CM

- Réf. 51613 - Chromé

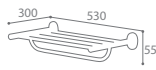

PATÈRE 1 TETE

- Réf. 51752 - Acier chromé



PATÈRE 2 TETES

- Réf. 51710 - Chromé

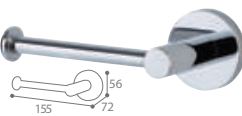

PORTE-ROULEAU PAPIER HYGIENIQUE

- Réf. 51781 - Acier chromé



PORTE-SERVIETTE 1 BARRE - 57,8 CM

- Réf. 51507 - Chromé



PORTE-SAVON - 13,2 CM

- Réf. 51615 - Chromé



PORTE-ROULEAU PAPIER HYGIENIQUE

- Réf. 51717 - Chromé



PORTE-ROULEAU PAPIER HYGIENIQUE SANS COUVERCLE

- Réf. 51900 - Chromé

SANIPLA

- Polypropylène
- Visserie fournie



TABLETTE DE LAVABO

- Réf. 51770 - Blanc

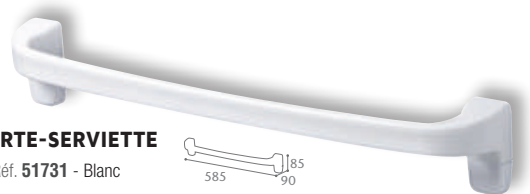

PORTE-SERVIETTE

- Réf. 51731 - Blanc



PATÈRE 3 TETES

- Réf. 51701 - Blanc



PORTE-SAVON MURAL

- Réf. 51760 - Blanc



PORTE-ROULEAU PAPIER HYGIENIQUE

- Réf. 51780 - Blanc



RETROUVEZ NOS SUPPORTS
BOITE A MOUCHOIRS / GANTS /
CHARLOTTES (P.76)





Hygiène

Destructeur d'insectes



Kileo



KILEO

DESTRUCTEUR D'INSECTES A GRILLE ELECTRIFIEE - 40W

- Inox brillant
- Fixation à suspendre ou à poser
- Interrupteur latéral
- Protection électrique CLI - IP21

■ Réf. 51441 - 40W - Rayon d'action 150 m²

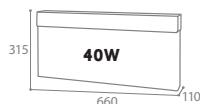

Bac de vidage amovible

CONSOMMABLES

KILEO

LOT DE 4 TUBES FLUORESCENTS ANTI-ECLATEMENT + STARTERS

- Durée de vie : environ 8000 heures
- Consommable pour le destructeur d'insectes à grille électrofilée 40W (réf. 51441)

Réf. 51520 - 20W - Anti-éclatement - 4 tubes + 4 starters

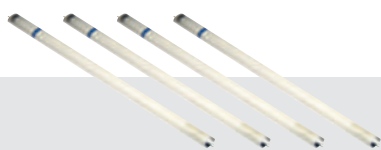

Chaînette de fixation plafond

- + TUBE À LED TRÈS LONGUE DURÉE DE VIE
- + FAIBLE CONSOMMATION ÉNERGÉTIQUE

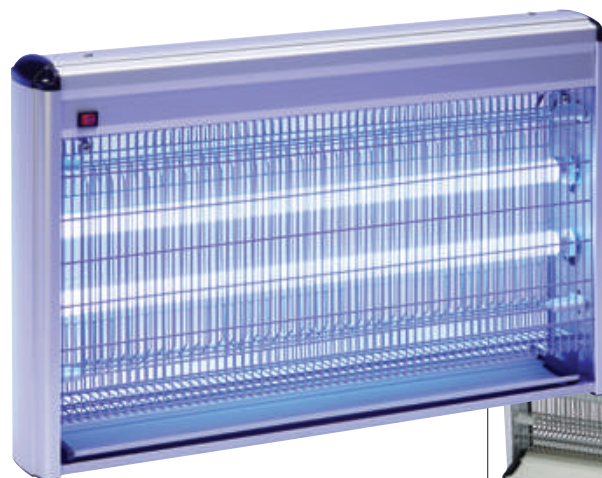

KILEO

DESTRUCTEUR D'INSECTES À LED GRILLE ELECTRIFIEE - 13W / 20W

- Aluminium et plastique
- Fixation à suspendre (Clips ou à poser)
- Interrupteur en façade
- Protection électrique CLI - IPX0

■ Réf. 51488 - 13W - Rayon d'action 80 m²

■ Réf. 51489 - 20W - Rayon d'action 150 m²

Ouverture à 360° permettant une meilleure attraction

Bac de vidage amovible

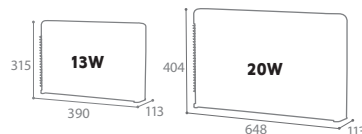

CONSOMMABLES

KILEO

LOT DE 4 TUBES LED

- Durée de vie : environ 15 000 heures
- Consommable pour les destructeurs d'insectes (réf. 51488 et 51489)

Réf. 51486 - 6,5W - 4 tubes LED

Réf. 51487 - 10W - 4 tubes LED





Kileo

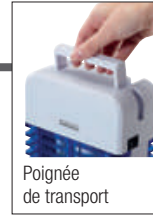

Poignée de transport

KILEO

DESTRUCTEUR D'INSECTES A GRILLE ELECTRIFIEE - 11W

- Plastique ABS, résistant au feu
- A poser
- Interrupteur latéral
- Protection électrique CLII - IPX2
- Branchement sur secteur

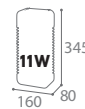

Réf. 51440 - 11W - Rayon d'action 80 m²



Bac de vidage amovible

CONSOMMABLES

KILEO

TUBE FLUORESCENT COMPACT

- Durée de vie : 8000 heures
- Consommable pour le destructeur d'insectes compact (Réf. 51440)

Réf. 51528 - 11W - L'unité

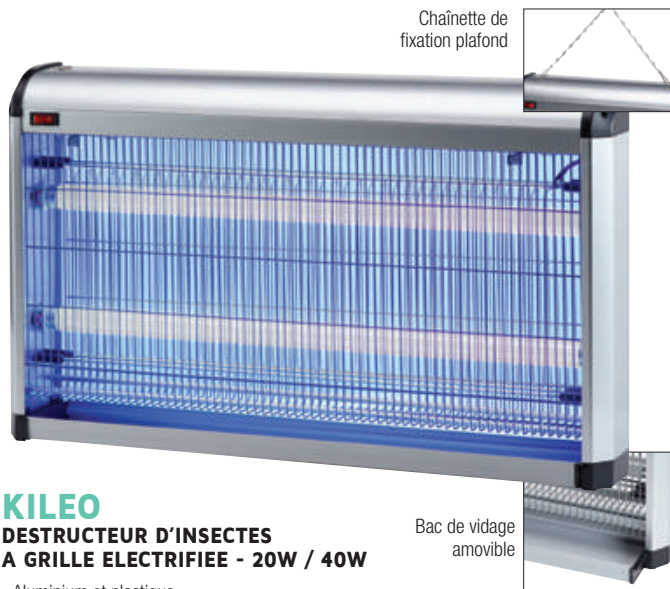

Chaînette de fixation plafond

KILEO

DESTRUCTEUR D'INSECTES A GRILLE ELECTRIFIEE - 20W / 40W

- Aluminium et plastique
- Fixation à suspendre ou à poser
- Interrupteur en façade
- Protection électrique CLI - IP21

- Réf. 51536 - 20W - Rayon d'action 100 m²
- Réf. 51538 - 40W - Rayon d'action 150 m²

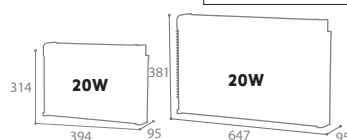

Bac de vidage amovible

KILEO

DESTRUCTEUR D'INSECTES À FEUILLES ENGLUÉES - 30W

- Acier poudré anti-UV
- Fixation murale avec plaque ou suspension avec chaînette
- Capture les insectes grâce à sa feuille engluée
- Protection électrique CLI - IPX0 - Branchement sur secteur
- **Méthode HACCP**

□ Réf. 51490 - 30W - Rayon d'action 100 m²

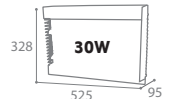
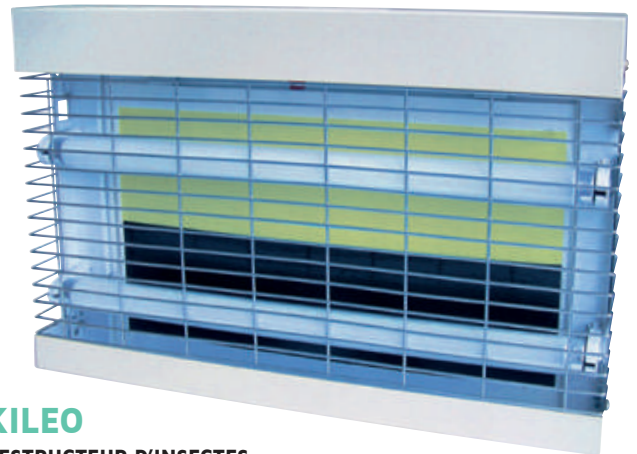

CONSOMMABLES

KILEO

LOT DE 4 TUBES FLUORESCENTS ANTI-ECLATEMENT + STARTERS

- Durée de vie : environ 8000 heures
- Consommable pour les destructeurs d'insectes à grille électrifiée 20W (réf. 51536) et 40W (réf. 51441 et 51538)

Réf. 51519 - 10W - Anti-éclatement - 4 tubes + 4 starters
Réf. 51520 - 20W - Anti-éclatement - 4 tubes + 4 starters



CONSOMMABLES

KILEO

LOT DE 5 TUBES FLUORESCENTS ANTI-ECLATEMENT + STARTERS

- Durée de vie : environ 8000 heures
- Consommable pour le destructeur d'insectes à feuilles engluées 15W (réf. 51490)

Réf. 51492 - 15W - Anti-éclatement - 5 tubes + 5 starters - Blanc

LOT DE 5 FEUILLES ENGLUÉES

- Plaque adhésive neutralisant les insectes volants
- Consommable pour le destructeur d'insectes à feuilles engluées (réf. 51490)

Réf. 51491 - Lot de 5



Personnalisez à vos couleurs C'est simple !

Rossignol permet à ses clients de se distinguer dans l'élaboration de leurs projets. En concevant des produits personnalisables durables, nous offrons la possibilité de mettre en avant des projets innovants. Faites-nous confiance et laissez votre originalité s'exprimer.

Brillant lisse et Mat lisse



Texturés

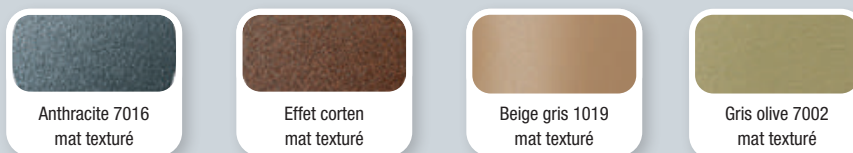

Personnalisez vos produits selon vos envies*

Changement de la couleur parmi un large choix de teintes standards ROSSIGNOL ou teintes spécifiques



Produits ni repris, ni échangés.

*Sur devis. Délai de réalisation de 5 à 8 semaines à réception de la commande.

L'offre Recyclée

En faveur de notre planète, ROSSIGNOL vous propose toujours plus de produits recyclés...

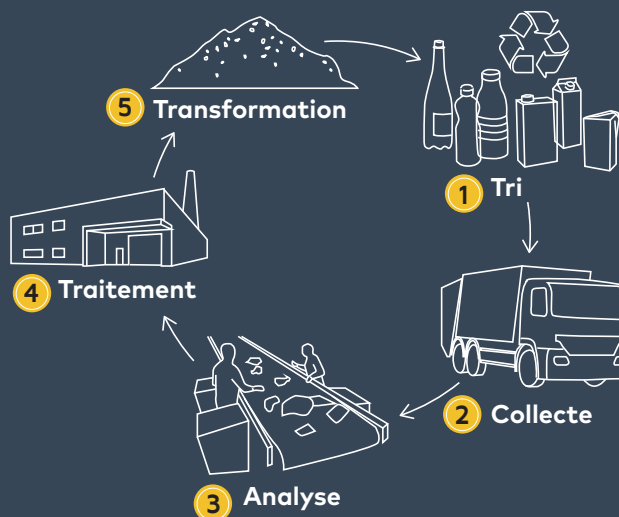

En polypropylène recyclé



En polyéthylène recyclé

Nos produits **GREEN** sont conçus à partir de plastique recyclé.

Faciles à nettoyer et résistants à l'eau, aux produits chimiques et aux chocs, en favorisant la sauvegarde des ressources naturelles, nos produits GREEN respectent notre environnement.



Notre gamme de corbeilles **ETIK** est fabriquée à partir de briques alimentaires.

Résistants, souples, imperméables et sans entretien, nos produits ETIK issus d'une production à faible impact environnemental respectent notre environnement en évitant l'abattage des arbres.



Service Installation



**ROSSIGNOL PROPOSE UNE SOLUTION "CLÉ EN MAIN"
D'INSTALLATION POUR LES PRODUITS DE TRI INTÉRIEUR.**

Une installation en 5 étapes pour une entière satisfaction

Un **interlocuteur unique** pour
le suivi complet du dossier

1

L'**absence**
de personnel à
mobiliser sur site

2

3

Le **contrôle qualité** des produits

4

L'installation **dans les lieux**
désignés selon le plan
d'installation transmis

La **possibilité de reprise** et
de **valorisation des produits**
déjà présents sur site

5

**Besoin de conseils ?
Contactez-nous !**
+33(0) 2 43 45 01 10
contact@m-d-r.com

Solutions connectées

ROSSIGNOL
PRO

Créateur de solutions connectées pour
vos collecteurs de déchets



Capteur de remplissage

sur ZENO EXTRÊME
Version seau ou Version support-sac

%

Suivez en temps réel le remplissage
de votre collecteur

- Analysez vos données
- Soyez averti lorsqu'un contenant est rempli
- Optimisez vos tournées
- Réduisez vos coûts

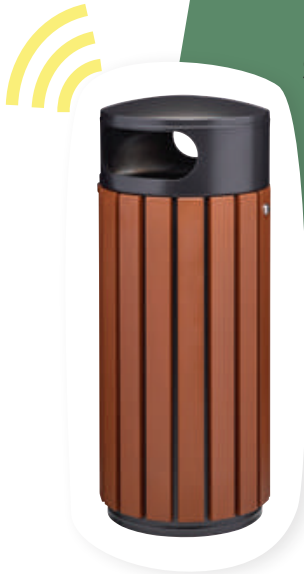

Nos experts **ROSSIGNOL** vous accompagnent et vous conseillent
à chaque étape de votre projet

Installation

1

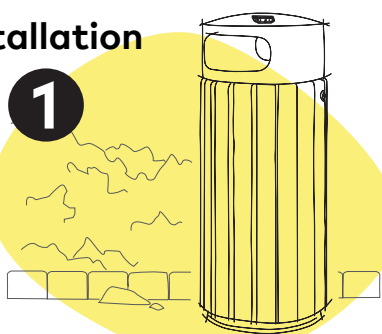

Installez et intégrez votre
collecteur de déchets connecté

Connexion

2



Connectez-vous à l'application
pour le suivi des données

Suivi

3



Collectez, analysez et
réduisez vos coûts

+ Les + Rossignol

- Une solution "clé en mains"
- Un accompagnement et un conseil personnalisé
- Un interlocuteur unique

Donnons une seconde vie à nos Biodéchets

Comment définir les biodéchets ?

Les biodéchets (appelés aussi déchets organiques) regroupent :

- Les déchets, issus de l'entretien d'espaces verts
- Les déchets de cuisine et de table (DCT)
- Les déchets issus de l'industrie agroalimentaire

Que dit la loi ?

La loi du 10 février 2020 relative à la **lutte contre le gaspillage et à l'économie circulaire** a modifié l'article L. 541-21-1 du code de l'environnement en spécifiant qu'à compter du 1^{er} janvier 2023, cette obligation s'applique aux personnes qui produisent ou détiennent plus de cinq tonnes de biodéchets par an. **Dès le 1^{er} janvier 2024, c'est l'ensemble des biodéchets et des huiles usagées qui devra faire l'objet d'une collecte séparée pour être valorisé. (Voir ci-contre)**

Pourquoi trier les biodéchets ?

La mise en décharge de ces biodéchets favorise l'émission de gaz à effet de serre : le tassement des déchets organiques provoque la fermentation des déchets alimentaires dans un environnement sans oxygène. Ce sont les conditions favorables à l'émanation de méthane dans l'atmosphère, un puissant gaz à effet de serre.

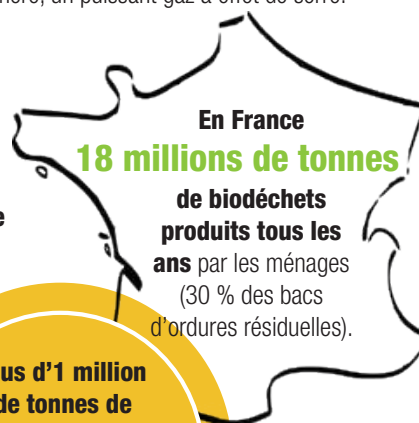

Plus d'1 million
de tonnes de
biodéchets par an chez
les professionnels
de la restauration
commerciale ou
collective

Quelles sont les solutions ROSSIGNOL ?

Rossignol vous équipe en solutions biodéchets, pour l'intérieur comme pour l'extérieur !

Dedans

**CUBATRI
BIODÉCHETS**
BORNE DE TRI SELECTIF
POUR RESTAURATION
COLLECTIVE (P.19)



**ORGANIK
GREEN**
POUBELLE COMPOST
10L (P. 21)



ALITRI
MEUBLE DE TRI SELECTIF POUR
RESTAURATION COLLECTIVE (P. 18)



Dehors

TRIROK
POINT DE TRI 3 FLUX
AVEC 3 BACS ROULANTS (P.23)



**KOROK
BIODÉCHETS**
CONTENEUR
BIODÉCHETS 2 ROUES
(P.47)



MOBISAC
CHARIOT DE VOIRIE
2 FLUX (P.54)



Normes et certifications réglementaires



LOI AGEC

(ANTI-GASPILLAGE POUR UNE ÉCONOMIE CIRCULAIRE)

► **Loi n°2020-105-10 février 2020** : Cette loi, concrète depuis le 1^{er} janvier 2020, s'articulera jusqu'en 2040 pour modifier en profondeur les modes de production, de distribution et les modes de consommations. Elle vise à transformer notre économie linéaire, produire, consommer, jeter en une économie circulaire.

Elle se décline en cinq grands axes :

- Sortir du plastique jetable
- Mieux informer les consommateurs
- Lutter contre le gaspillage et pour le réemploi solidaire
- Agir contre l'obsolescence programmée
- Mieux produire

> Cf. P.8 à 32



TRI SÉLECTIF

► **Loi du 15/07/1975** : première loi organisant la collecte et le traitement des déchets en France. Les opérations de collecte, de transport et de traitement des déchets doivent se faire dans des conditions propres afin d'éviter "tout risque pour l'environnement et pour la santé humaine". Cette loi instaure le principe fondateur de "pollueur-payeur".

► **Loi du 13/07/1992** : appelée aussi loi Royal. Elle vise à renforcer les dispositifs de la loi de 1975 et impose aux entreprises de recycler leurs déchets. A partir de 1992, les déchets représentent un gisement d'énergie et de matières premières que l'on n'a plus le droit de gaspiller, ni de détruire.

► **Loi du 12/07/2010** rend obligatoire la mise en place du tri et la collecte des biodéchets et déchets d'huiles alimentaires par les gros producteurs (seuil d'application du Décret en 2016 : 10 tonnes par an de biodéchets, 60L d'huiles alimentaires).

► **Article L 541-2 du Code de l'environnement** : chaque entreprise est responsable de la gestion des déchets qu'elle produit même lorsqu'ils sont transférés à un tiers à des fins de traitement. L'entreprise doit s'assurer que leur élimination est conforme à la réglementation.

► **Décret n°2016-288 du 10/03/2016** : obligation pour les entreprises de mieux trier leurs déchets de papier, de métal, de plastique, de verre et de bois afin de favoriser leur réutilisation et leur recyclage. Elles doivent séparer ces matières du reste de leurs déchets, soit en installant un tri à la source soit par un tri ultérieur dans un centre automatisé.

► **À partir du 1^{er} janvier 2022** : tous les papiers et emballages, qu'ils soient en plastique en métal ou en carton, pourront être déposés dans les bacs et poubelles jaunes. Cette nouvelle consigne va permettre de réduire le tonnage des ordures ménagères produites chaque année sur le territoire métropolitain, tout en obtenant une meilleure revalorisation des déchets collectés.

> **Nécessité d'un équipement permettant le tri sélectif. Cf. P.8 à 32**

► **Le 1^{er} janvier 2025** : l'obligation de tri sélectif sera étendue à tout l'espace public : rues, places, jardins, plages... Les collectivités territoriales se verront ainsi dans l'obligation de remplacer les poubelles de rues par des corbeilles permettant le tri des emballages et des papiers. Ces mesures visent à accélérer la récupération et le recyclage des emballages produits « hors foyer ».

TRI DES BIODÉCHETS

Article 88 de la loi AGEC 2024, pensez au tri à la source des déchets alimentaires !

Afin de mettre en place le tri à la source des **déchets alimentaires des ménages** dans toute la France d'ici le 1^{er} janvier 2024, il revient à chaque collectivité d'étudier et d'identifier les solutions les plus pertinentes pour trier les déchets alimentaires à la source et s'assurer que ceux-ci pourront être valorisés et non mis en décharge. La collecte séparée des déchets alimentaires par la collectivité intervient en complémentarité du compostage de proximité.

► La loi du **12 juillet 2010**, dite loi Grenelle 2, a instauré une obligation de tri à la source et de valorisation des gros producteurs de biodéchets et d'huiles usagées.

Depuis le **1^{er} janvier 2016** sont concernés les producteurs de plus de 10 tonnes de biodéchets et 60 litres d'huiles usagées par an.

► La loi du **10 février 2020** relative à la lutte contre le gaspillage et à l'économie circulaire a modifié l'article L. 541-21-1 du code de l'environnement en spécifiant qu'à compter du **1^{er} janvier 2023**, cette obligation s'applique aux personnes qui produisent ou détiennent plus de cinq tonnes de biodéchets par an. Dès le **1^{er} janvier 2024**, c'est l'ensemble des biodéchets et des huiles usagées qui devra faire l'objet d'une collecte séparée pour être valorisé.

> Cf. P.19 à 21 - 47



NOUVEAUTÉ

OFG (Origine France Garantie)

La label Origine France Garantie (OGF) présenté officiellement à l'Assemblée nationale le 19 mai 2011. La certification OFG s'appuie sur une vraie démarche de certification. L'obtention se fait par des organismes habilités. Pour obtenir la certification OFG, 2 critères cumulatifs sont obligatoires : le lieu où le produit prend ses caractéristiques essentielles est situé en France et 50% au moins du prix de revient unitaire est acquis en France.

Le label permet aux entreprises de promouvoir le produit en France et aux consommateurs de pouvoir choisir d'acheter français.

> Cf. P.1-9-10-19-40-78-107



Normes et certifications réglementaires



PLAN VIGIPIRATE

Le plan VigiPirate est un dispositif de sécurité français destiné à prévenir les menaces ou à réagir face aux actions terroristes, créé en 1978 puis régulièrement réactualisé. L'objectif est double : **protéger la population, les infrastructures, les institutions et préparer les réponses en cas d'attaque.**



Le plan VigiPirate comprend 3 niveaux :

- VIGILANCE PERMANENTE face à une menace durablement élevée mais diffuse
- SECURITE RENFORCEE RISQUE ATTENTAT - Protection renforcée face à un niveau de menace élevé
- URGENCE ATTENTAT - Protection renforcée face à une menace d'attaque terroriste documentée et imminente, ou à la suite immédiate d'un attentat

Rossignol accompagne les Collectivités dans la mise en œuvre du premier niveau du plan VigiPirate (Vigilance). Nos solutions produits spécialement conçues permettent la mise en place ou le renforcement des mesures de précaution et de protection adaptées.

► **Techniques pour l'accessibilité de la voirie et des espaces publics :** POTELETS ET BARRIERES : permettent de séparer les voies de circulation, de protéger les zones piétonnes et de contrôler l'accès des véhicules. La largeur et le diamètre minimal de l'obstacle diminue à mesure que sa hauteur augmente en respectant l'abaque ci-dessous.

Le principe en est qu'une faible hauteur du potelet est compensée par un diamètre important et, réciproquement, qu'un diamètre de petite dimension est compensé par une hauteur élevée du mobilier.

> **Supports de sacs, poubelles et corbeilles ajourées, poubelles et corbeilles transparentes, poubelles et corbeilles à ouverture condamnable.** Cf. P.1-10-13-17-28-32-39-40-41-43-44-45



STRATIFIÉ COMPACT (HPL)



► **COMPACT CERTIFIÉ CE « EN 438 »**

Le compact utilisé satisfait aux exigences de la norme « compact extérieur », pour les tests de vieillissement, résistance aux rayons uv (1 500 h) et au vieillissement artificiel (3 000 h). Panneaux compact certifiés PEFC. > Cf. P.35



POTELETS HAUTE VISIBILITE

► **Arrêté du 18 septembre 2012 modifiant l'arrêté du 15 janvier 2007 relatif aux prescriptions techniques pour l'accessibilité de la voirie et des espaces publics.**

> **Nécessité d'un élément bas installé au maximum à 0,40 mètre du sol.** - Cf. p30-31-37-98

La partie de couleur contrastée d'un potelet est constituée d'une bande d'au moins 10 cm de hauteur [...] à une hauteur comprise entre 1,20 et 1,40 m.

- facilement repérable : la détection visuelle fait partie des caractéristiques essentielles du potelet PMR. Il est important de rendre visibles les potelets
- dimensions minimales pour une détection optimale : les dimensions permettent aux non-voyants de les détecter facilement à l'aide de leur canne. > Cf. P.37



BARRIERES

► **Arrêté du 1/08/2006 (accessibilité aux PMR)**

Suivant la hauteur de chute possible d'un piéton ou selon que l'usager est un malvoyant ou non, les barrières doivent être installées le long du cheminement où un tel risque existe.

> Cf. P.37



REGLEMENT SUR LES NUISIBLES

La circulaire du 9 août 1978 (article 125.1 et 130.5) impose de se prémunir contre les nuisibles, dont les rongeurs font partie. Cette obligation est valable pour les particuliers, comme pour les collectivités, qui ne doivent pas laisser les rongeurs se multiplier.

L'article 17 de l'arrêté ministériel du 9 mai 1995 fixe les règles pour les établissements qui fournissent des aliments aux consommateurs. Ceux-ci sont dans l'obligation d'établir un plan de dératisation en cas de détection d'un nuisible, en mettant en place un cahier des charges précis

En cas de non-respect, vous vous exposez à des sanctions de l'ordre d'une contravention de troisième classe. La dératisation est obligatoire pour tous les propriétaires selon le décret 2003-462 du 21 mai 2003.

On peut dégager 3 règles :

- Tout un chacun se doit d'éviter l'accumulation de déchets pour ne pas attirer les rongeurs.
- Un contrôle régulier doit se faire afin de vérifier que des nuisibles n'ont pas élu domicile dans les locaux.
- En cas d'infestation avérée, les principaux acteurs doivent prendre les mesures nécessaires pour éradiquer les nuisibles et désinfecter les lieux.

> Cf. P.24-25-39-40-41



CONTENEURS À DÉCHETS

► **La sécurité des conteneurs roulants à déchets est contrôlée en référence aux normes NF EN-840 1 à 6 :**

- 1 à 4 : Normes identifiant les cotes dimensionnelles
- 5 et 5/A1 : Exigences de performances et méthodes d'essais
- 6 et 6/A1 : Exigences d'hygiène et de sécurité

> Cf. P.47



BOIS RÉSINEUX CERTIFIÉ "CLASSE 4"

► **Arrêtés du 05/04/05, tous nos produits bois sont conformes à la directive ministérielle sur la promotion de la gestion durable des forêts.**

Le système de traitement est nommé autoclave, sans arsenic, en conformité avec les nouvelles directives environnementales européennes. Il correspond à une imprégnation jusqu'au cœur du bois, le rendant imputrescible: résiste au pourrissement, aux insectes et aux champignons. Il donne au bois une coloration légèrement verdâtre qui s'atténue avec le temps.

> Cf. P.51-52



HYGIÈNE CANINE

Les déjections canines sont autorisées dans les seuls caniveaux à l'exception des parties se trouvant à l'intérieur des passages pour piétons.

Tout propriétaire ou possesseur de chien est tenu de procéder immédiatement par tout moyen approprié au ramassage des déjections canines.

Cette obligation s'inscrit dans le nouveau Code Pénal (article R.632-1) : "Est puni de l'amende prévue pour les contraventions de la 2ème classe le fait de déposer, d'abandonner ou de jeter, en un lieu public ou privé, à l'exception des emplacements désignés à cet effet par l'autorité administrative compétente, des ordures, déchets, matériaux ou tout autre objet, de quelque nature qu'il soit, si ce dépôt n'est pas effectué par la personne ayant la jouissance du lieu ou avec son autorisation (...)".

En cas de non-respect, **l'infraction est passible d'une contravention de 2ème classe** dont le montant varie selon la commune ou la région.

> Cf. P.56-57



Normes et certifications réglementaires



LOI ANTI-TABAC

► **Décret n° 2006-1386 du 15/11/06**

Depuis le 1^{er} février 2007, l'interdiction de fumer s'applique dans les entreprises, les administrations, les établissements scolaires, les établissements de santé.

Depuis le 1^{er} janvier 2008, elle s'applique aux lieux dits "de convivialité" (cafés, hôtels, restaurants, discothèques, casinos). > Cf. P.58 à 62



CONTACT ALIMENTAIRE

► **Règlement cadre (CE) n°1935/2004/CE, du règlement (CE) n° 2023/2006 et des autres textes européens et nationaux applicables :**

Le matériau et/ou objet est conforme aux exigences pertinentes du, listés ci-après :
- Concernant les matières plastiques destinées au contact alimentaire, règlement (UE) n°10/2011. Il garantit que l'objet et les matériaux qui le composent ne présentent pas de risques de toxicité lorsqu'ils sont en contact avec des aliments ou des boissons. Les bonnes pratiques d'hygiène veulent que ce type d'article soit inerte vis-à-vis des aliments, en évitant toute migration de produits et sans effet catalytique susceptible de modifier le goût ou la qualité de l'aliment.

- Si présence de matériaux recyclés dans les matériaux et objets plastiques application du règlement (CE) n°282/2008 (gamme Green). > Cf. P.21-71



HACCP (HAZARD ANALYSIS CRITICAL CONTROL POINT)

► **Règlement (CE) n°852/2004 du Parlement européen et du Conseil du 29 avril 2004 – règlement entré en vigueur au 1er janvier 2006**

Les déchets alimentaires, sous-produits non comestibles et autres déchets doivent être déposés dans des conteneurs dotés d'une fermeture, sauf si les exploitants du secteur alimentaire peuvent prouver à l'autorité compétente que d'autres types de conteneurs ou de systèmes d'évacuation utilisés conviennent. Ceux-ci doivent être conçus de manière adéquate, être bien entretenus et faciles à nettoyer et, au besoin, à désinfecter. Ce règlement identifie pour la partie déchets les obligations suivantes : des collecteurs dotés d'une fermeture, faciles à entretenir, à désinfecter et nettoyer, conçus de manière adéquate.

Pour répondre à ces obligations réglementaires : collecteurs équipés d'un couvercle, collecteurs avec des formes facilitant le nettoyage et l'écoulement après rinçage, collecteurs qui facilitent le tri via les couleurs disponibles, et qui ne favorisent pas les risques de contaminations croisées grâce à la pédale d'ouverture du couvercle.

> **Nécessité de s'équiper de collecteurs qui se nettoient facilement et qui disposent d'une pédale et d'un couvercle.**
Cf. P.20 à 22-71-89-90-101



PRINCIPE D'AUTO-EXTINCTION

► **Evaluation technique réalisée par le CNPP (Centre National de Prévention et de Protection) :** produit conforme à la spécification technique. CNPP: organisme certificateur dans les domaines de la prévention et de la protection incendie en s'appuyant sur les compétences de ses laboratoires et services d'inspections et d'audits. > Cf. P.64-73



PREMIERS SECOURS

► **Article R4224-14 – décret n°2008-244 au 7 mars 2008**

Le décret n°2008-244 du 7 mars 2008 du Code du travail comporte 3 articles fondamentaux : Selon l'article R4224-14 du code du travail, il est précisé que "les lieux de travail doivent être équipés de matériels de premier secours adaptés à la nature des risques et facilement accessible". L'employeur prend les mesures nécessaires pour assurer la sécurité et protéger la santé physique et mentale des travailleurs de son établissement.

> Cf. P.67-68



HYGIENE FEMINE PRECARITE MENSTRUELLE

Hygiène féminine :

Règlementation environnementale relative à l'élimination des déchets sanguins

► **Article R232-5 à R. 232-5-9 :** Les cabinets d'aisances doivent être aménagés de manière à ne dégager aucune odeur, être équipés de chasse d'eau et pourvus de papier hygiénique ... les cabinets d'aisances réservés aux femmes doivent comporter un récipient pour garnitures périodiques.

► **Article R4228-10 :** Dans les établissements employant un personnel mixte, les cabinets d'aisance sont séparés pour le personnel féminin et masculin. Les cabinets d'aisance réservés aux femmes comportent un récipient pour garnitures périodiques.

Lutte contre la précarité menstruelle :

Le Gouvernement agit concrètement contre la précarité étudiante en rendant progressivement accessibles à toutes les étudiantes, de manière gratuite, les protections dont elles ont besoin tout au long de l'année.

Ainsi cet accès s'est fait par étapes :

- Les résidences universitaires des CROUS et les services de santé universitaires doivent être équipés en distributeurs de protections hygiéniques gratuites et respectueuses de l'environnement.

- Depuis la rentrée de septembre 2021, ces distributeurs doivent être déployés sur l'ensemble des campus universitaires. > Cf. P.86-87



ACCESSIBILITÉ AUX PERSONNES À MOBILITÉ RÉDUITE

► **Arrêté du 1^{er} août 2006** - Tous les établissements recevant du public et les installations ouvertes au public doivent être accessibles aux PMR (Personnes à Mobilité Réduite) depuis le 1^{er} janvier 2015.

> **Nécessité d'équipements permettant de répondre à l'ensemble des besoins et obligations dans le domaine de l'accessibilité et de l'autonomie dans les cheminements extérieurs y compris les blocs sanitaires.** > Cf. P.98

► **Arrêté du 18 septembre 2012 modifiant l'arrêté du 15 janvier 2007 relatif aux prescriptions techniques pour l'accessibilité de la voirie et des espaces publics.**

► **Arrêté du 15 janvier 2007**

Les équipements et mobiliers urbains présents sur le cheminement piétonnier s'inscrivent dans un volume minimum pour être détectés afin d'assurer la sécurité des personnes malvoyantes.

> **Nécessité d'un élément bas installé au maximum à 0,40 mètre du sol.** - Cf. P.23 à 28



DISPOSITIF AD'AP

► **Arrêté du 14 septembre 2018 relatif au suivi de l'avancement des agendas d'accessibilité programmée - JORF n°0234 du 10 octobre 2018 - Entrée en vigueur : Le 10 janvier 2019**

Modalités de suivi de l'avancement des agendas d'accessibilité programmée (Ad'AP) pour la mise en accessibilité des établissements recevant du public (ERP) et des installations ouvertes au public (IOP).

L'arrêté définit le contenu minimal des points de situation à l'issue de la première année et des bilans des travaux et autres actions de mise en accessibilité réalisés à la moitié de la durée de l'agenda d'accessibilité programmée. Cf. P.31-70



Index alphabétique

● Série 2023

A	
Abattants WC	97
Accessoires d'équipement sanitaire	97-98-99
Accessoires pour Personnes à Mobilité Réduite	98
Accessoires pour tri sélectif	31
Accessoires pour collecteurs de déchets	30-31
● Aéry First	92
● Aéry Plus	92
● Aéry Prestige	92
● Airmsmile	95
● Alitri	18
Appui-vélo	38
● Arkéa	26-41-46-52-60
● Arkéa Canin	57
● Arkéa Canin Extrême	57
● Arkéa Etik	49
● Arkéa Extrême	60
● Arkéa Vote	59
Armoires à pharmacie	75
Autocollants pour tri sélectif	11-31
● Artri	24
● Artri Alu	24
● Artri Extrême	24
● Auxilia	98
● Axos	78-88
B	
Bacs pour corbeilles	
- Arkéa	41
- Urbanet	42
● Bagy Green	28
● Ballade bois	34
● Ballade Extrême	35
● Ballade Métal	36
Banc	34-35-36
Banquette	34-35-36
● Barella	73
Barres de relèvement	98
Barrières de délimitation	66
Barrière espace public	37
● Bazi Green	55
● Bella	40
● Biska	98
● Blanka	78-88
● Bobino	83
Boîte à mouchoirs / gants / charlottes	76
Boîtier défibrillateur	76
● Boogy	20-71
● Borne de désinfection	84
● Borne de propreté hygiène canine	56-57
Borne de tri sélectif	8 à 15
Brosse WC	96 à 98
C	
Cache conteneur	35-36
● Calitri	12
● Cap Green	65
● Cendéo	62
Cendriers	
- muraux	58 à 61
- à poser / à fixer	58 à 62
Cendriers / corbeilles	
- muraux	58
- pour poteau	60
- à poser / à fixer	58 à 61
Chariot de voirie	54
● Citwin	17-32
● Clap	16-90
● Clap Green	90
● Clara	82
● Clinabox	76
● Clinix	75-76
● Cliny	98
● Collec	11-16-21-25-30-31-44
● Collec mur	28
● Collecroule	22-70
● Collecroule Caréné	74
● Collectik	67
● Collectrap	28

Collecteur à clapet	74
Collecteurs de gobelets	69
Conteneurs	47
Corbeilles "extérieur"	
- bois	51-53
- lattes recyclées	48-49
- métal	39 à 42-50
- plastique	55
Corbeilles "intérieur"	
- à papier	64-65
- antifeu	64-73
- décrochables murales	88
Couvre-sièges	97
● Cuba	65
● Cuba Green	65
● Cubagel	84
● Cubatri	8 à 11-19
● Cybel	25-39
● Cyclo	38
● Cyvomax Green	69
D	
Dérouleurs de bobines papier	83
Destructeurs d'insectes	100-101
● Detekt	31
● Difuséo	97
Diffuseur de parfum programmable	97
● Disco	59
Distributeurs essuie-mains	
- à dévidage central	81 à 83
- autocut	79
- feuille à feuille	78 à 82
Distributeur de couvre-sièges	97
Distributeur de masques	85
Distributeurs papier toilette	78 à 82
Distributeur de protections périodiques	86
Distributeurs de sachets périodiques	86-87
Distributeurs de savon	78 à 82
● Doogy	56
● Duplex	97
E	
● Eclipse green	81
● Ecluse	99
● Ecollecto	28-44
● Eden	53
● Eden Etik	48
● Elice	43
Entourage bois	53
Entourage Etik	48
Entourage filaire	30
Entourage grille	30
● Epure	96
Equipements premiers secours	75
● Essencia	88
● Extrême	24-28-43-44-57
F	
Façades plastiques Arkéa	41
● Femina	87
Feuilles engluées	101
Filtres HEPA	92
Fixation universelle	30
Flexible de douche	99
Fond de douche	99
G	
● Gaïa	86
● Gobtout	70
Grille écrase-mégots	31
H	
● Handtouch	68
● Hera	87
● Hermix	74
● Hexatri	12
● Hygeca	56
● Hygiface	85
I	
● Indik	66
Ilot de tri sélectif	8 à 15
K	
● Kalipso	62

● Kiléo	100-101
● Kipso	62-67
Kit adaptateur pour supports sacs	31
Kits équipement premiers secours	75
Kits "étriers"	
- Arkéa	46
- Neo	73
Kit de fixation	53
Kit de fixation banc	34
● Koa	61
● Kolotri	26
● Kopa	58
● Korok	47
● Kostea	82
L	
● Lensea	80
M	
● Maestro	35-36
● Majestic	97
Malette de premiers secours	75
● Manga	78-88
● Mégotube	59
Miroir	99
● Mobily Green	21
● Mobily	21-71
● Mobisac	54
● Modultri	16
● Movatri Green	16
● Multigob	69
● Multigob Green	69
N	
● Néo	64-73
● Néotri	14
● Nomade	15
O	
● Oktop	65
● Oléane	79-86-93
● Opus	37-38
● Ora	99
● Organik Green	21
P	
● Pacéo	66
Panneau signalétique	66
● Papéa	64
Patères	96-99
● Peps	65
Pieds de fixation	53
● Pileo	14
● Piz	43
Plaque de jonction	22
Plaque de fixation murale	31
Plaque de régulation de débit	79
Plaque signalétique	17-31
Pomme de douche	99
Porte accessoires	96
Porte-balayettes	96 à 98
Porte-parapluies	67
Porte-savons	96-99
Porte-serviettes	96-99
Poteaux	
- Arkéa	46
- Collec	30
- Eden	53
- Tourny	46
Potelet	37
Point extérieur de tri	23
Poubelle hygiène féminine	87
Poubelles "intérieur"	
- tri sélectif	8 à 17
- grand volume métal	13
- grand volume plastique	16
Poubelles à couvercle basculant plastique	16-90
Poubelles à pédale	
- métal	15-74-88-89
- plastique	20-21-71-87-90
Poubelle Compost	19-21-47
Poubelle de rue	55

Poubelles mobiles	
- à pédale métallique	20-70-74
- à pédale plastique	20-21-71
- sans pédale plastique	16-22
Poubelles murales hygiène	88
● Pratik	22-71
● Prima	90
● Proximi Green	55
● Pulséo	93
● Push	68
R	
Recharges pour diffuseur de parfum	97
● Régliste Green	55
Réserve papier hygienique	96
● Rivéa	97
● Rollado	83
S	
Sachets pour protections périodiques	86-87
Sacs de sable	62
Sacs poubelles	28
Sacs-gants hygiène canine	56
● Salsa	67
● Sanéa	97-99
● Sanélia	89
● Sanéva	78
● Sanimains	84-85
● Sanipla	76-97-99
Seau intérieur	
- Eden	53
- Tulipe	26-45
Sèche-mains automatiques	91 à 95
● Sensitive	68
Siège relevable	98
Socle à roulettes	22-55-73
Station de désinfection	84-85
● Stella	78-88
● Storma	95
● Symphonie	35
● Suave	97
Support boîte à charlottes / gants/mouchoirs	76-99
Supports sacs	
- mobiles	17-22-70
- tubulaires	72-74
- "vigipirate"	17-28-32-44-45-72
T	
Table	35
Tablettes de lavabo	99
Tabouret	98
● Tenor	37-38
Totem "point collecte"	31
● Tourny	46
● Tribu	15
● Trimouv	13
● Tripoz	13
● Trirok	23
● Tubag	72-74
Tubes fluorescents	100-101
● Tubo	72
● Tulia	97
● Tulipe	27-45
● Tulipe Vigi	45
U	
● Urbanet	42
● Urbis	42
● Util	99
● Utilo	20-71
X	
● Xérios	55
● Xérios Green	55
Z	
● Zeff	94
● Zélis	94
● Zéno Bois	51
● Zéno Etik	49
● Zéno Access	51
● Zéno Alu	50
● Zéno Extrême	50
● Zéno Protec	51

Garanties & Entretien



GARANTIE PRODUITS

ROSSIGNOL garantit tous les produits figurant sur le catalogue 2023 et commercialisés sous cette marque contre tous vices ou défauts de conception, de fabrication et de matériaux.



L'ensemble des produits du catalogue sont garantis 2 ans hors mentions spéciales.



Produits garantis 5 ans et 2 ans en milieu salin.

Il est rappelé que la garantie légale des vices cachés s'applique conformément aux dispositions légales.

Exclusions de garantie

La garantie ne couvre pas les défauts consécutifs aux manutentions, transports et installations.

La garantie n'est pas applicable dans le cas où la mise en œuvre des produits n'est pas réalisée selon les règles de l'art ou dans le cas d'une utilisation anormale ou non conforme des produits.

La garantie contractuelle ne couvre pas en outre :

- ❑ Les défauts et leurs conséquences liés à l'utilisation non-conforme à l'usage pour lequel le produit est destiné.
- ❑ Les défauts et leurs conséquences liés à toute cause extérieure.
- ❑ Les défauts dus à une absence ou à un manque d'entretien.
- ❑ Les défauts dus au vandalisme.

Dans tous les cas, la garantie se limite aux seuls défauts sur les produits et non aux conséquences de ces défauts pour lesquels aucune indemnité n'est exigible.

* Sous réserve de respect des conditions de pose et d'entretien.



CONSEILS D'ENTRETIEN

Nos produits sont garantis sous réserve de respect des conditions de pose et d'entretien. ROSSIGNOL vous conseille de procéder à un entretien régulier de vos produits afin d'en préserver les qualités esthétiques et fonctionnelles. La bonne application de ces préconisations conditionne l'application de la garantie Rossignol.



ACIER

Les différents traitements de l'acier (primaire, galvanisation à chaud, etc.) permettent une grande longévité, une résistance au chaud, au froid et à la corrosion. L'idéal pour le nettoyer est l'utilisation de l'eau et du savon.

Les produits chlorés, hydrocarbures et abrasifs sont à proscrire : toute utilisation mettrait en cause la prise en compte de la garantie du produit. Exclusion de garantie de toute altération par rayures ou coups.

L'installation de produits en acier n'est pas adaptée dans des environnements chlorés (type piscine...).



ALUMINIUM

L'aluminium est un matériau facile d'entretien. L'idéal pour le nettoyer est l'utilisation de l'eau et du savon. Attention les produits chlorés, hydrocarbures et abrasifs sont à proscrire : toute utilisation mettrait en cause la prise en compte de la garantie du produit.



BOIS RÉSINEUX CERTIFIÉ "CLASSE 4"

Le système de traitement est nommé autoclave, sans arsenic, en conformité avec les nouvelles directives environnementales européennes. Il correspond à une imprégnation jusqu'au cœur du bois, le rendant imputrescible: résiste au pourrissement, aux insectes et aux champignons. Il donne au bois une coloration légèrement verdâtre qui s'atténue avec le temps.

Il est rappelé que la durabilité et le bon aspect du bois nécessitent un entretien régulier dont la fréquence dépend du site et des conditions climatiques, (au minimum tous les six mois). Entretien auquel s'engage expressément le client à en justifier en cas de demande de mise en jeu de la garantie.



LATTES À BASE DE LATTES RECYCLÉES

Ce matériau est le plus facile d'entretien : de l'eau et du savon suffisent. Pas de nettoyeur haute pression : même à faible pression, il endommage la couche de protection plus rapidement. Ni de javel : même bien rincée, la javel laisse des traces noires sous l'action du soleil.



INOX

Un chiffon doux ou une éponge, accompagnés d'un peu de produit vaisselle suffisent pour obtenir un résultat impeccable. Pour les surfaces brossées, frotter dans le sens du polissage. Toujours bien essuyer les produits dès qu'ils sont lavés. En cas d'attaque du matériau (piqûres), le produit peut être traité à l'aide d'un produit passivant adapté à l'inox. Exclusion de garantie pour piquûre de la surface par des points de corrosion dus à un défaut d'entretien et nécessitant le nettoyage par un décapant passivant. L'installation de produits en inox n'est pas adaptée dans des environnements chlorés (type piscine...).



PLASTIQUE

Ce matériau est le plus facile d'entretien : de l'eau et du savon suffisent. **PAS DE NETTOYEUR HAUTE PRESSION :** même à faible pression, il endommage la couche de protection plus rapidement.

NI DE JAVEL : même bien rincée, la javel laisse des traces noires sous l'action du soleil.

POLYÉTHYLÈNE - PE : Plastique rigide qui possède une excellente résistance aux agents chimiques et aux chocs.

POLYPROPYLENE - PP : Plastique rigide particulièrement résistant aux conditions en extérieur et en milieu humide.

POLYETHYLENE RECYCLÉ : Plastique résistant à l'eau, aux produits chimiques, à l'écaillage, au fendillement et à la délamination.

POLYPROPYLENE RECYCLÉ : Plastique résistant à l'eau, à la corrosion, aux produits chimiques, aux chocs et à la chaleur jusqu'à 100°C.



STRATIFIÉ COMPACT HAUTE PRESSION (HPL) **NOUVEAUTÉ**

Le panneau en stratifié compact (HPL) est le matériau d'excellence pour associer durabilité, entretien, esthétisme et aspects environnementaux. Rayonnements UV, intempéries, chocs, rayures, abrasion, et brûlures... rien ne résiste au HPL.

LE + : C'est une matière anti-graffitis qui ne laisse ni résidus, ni traces.

Conseils d'entretien :

Nettoyer à l'eau clair à l'aide d'une éponge, terminer avec un chiffon doux.

Si les tâches persistent, utiliser de l'acétone ou white spirit sur un chiffon doux parfaitement propre. Rincer à l'eau chaude puis terminer avec un chiffon doux.

Distributeur :

SARL M-D-R

**23 rue du Châtelier, Cré
72200 Bazouges, Cré sur Loir**

Tél. : 02 43 45 01 10

E-mail : contact@m-d-r.com

Site web : www.m-d-r.com